

JVC

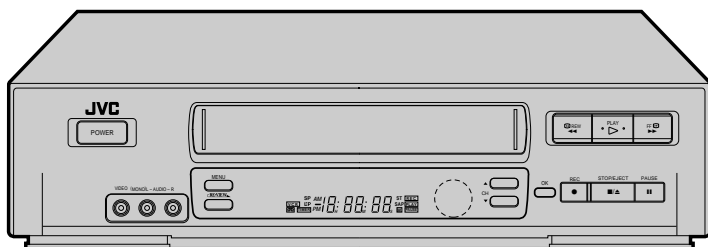

MAGNÉTOSCOPE À CASSETTE

HR-VP646U

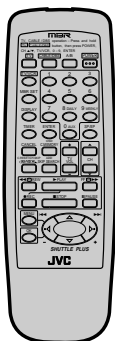

Hi-Fi **VHS**

VCR plus+
3
Cable Box
Control
Easy Taping.

MANUEL D'INSTRUCTIONS

Pour l'usage du client:

Entrer ci-dessous le numéro de série qui est situé sur l'arrière du coffret. Conserver cette information pour une référence ultérieure.

Numéro de modèle **HR-VP646U(C)**

Numéro de série _____

Cher client,

Nous vous remercions pour l'achat du magnétoscope à cassette VHS JVC. Avant son utilisation, veuillez lire les informations pour votre sécurité et les précautions de sécurité indiquées dans les pages suivantes pour assurer une utilisation sûre de votre nouveau magnétoscope.

PRÉCAUTIONS

	ATTENTION RISQUE D'ÉLECTROCUTION NE PAS OUVRIR	
ATTENTION: POUR ÉVITER TOUT RISQUE D'ÉLECTROCUTION, NE PAS RETIRER LE CAPOT (OU L'ARRIÈRE). AUCUNE PIÈCE INTÉRIEURE N'EST À REGLER PAR L'UTILISATEUR. SE RÉFÉRER À UN AGENT QUALIFIÉ EN CAS DE PROBLÈME.		



Le symbole de l'éclair à l'intérieur d'un triangle équilatéral est destiné à alerter l'utilisateur sur la présence d'une "tension dangereuse" non isolée dans le boîtier du produit. Cette tension peut être suffisante pour provoquer l'électrocution de personnes.



Le point d'exclamation à l'intérieur d'un triangle équilatéral est destiné à alerter l'utilisateur sur la présence d'opérations d'entretien importantes au sujet desquelles des renseignements se trouvent dans le manuel d'instructions.

AVERTISSEMENT:
POUR ÉVITER LES RISQUES D'INCENDIE OU D'ÉLECTROCUTION, NE PAS EXPOSER L'APPAREIL À LA PLUIE NI À L'HUMIDITÉ.

ATTENTION:

Ce magnétoscope ne doit être utilisé que sur du courant alternatif en 120 V~, 60 Hz. Afin d'éviter tout risque d'incendie ou d'électrocution, NE PAS utiliser d'autres sources d'alimentation électrique.

CAUTION:

TO PREVENT ELECTRIC SHOCK, MATCH WIDE BLADE OF PLUG TO WIDE SLOT, FULLY INSERT.

ATTENTION:

POUR ÉVITER LES CHOCS ÉLECTRIQUES, INTRODUIRE LA LAMÉ LA PLUS LARGE DE LA FICHE DANS LA BORNE CORRESPONDANTE DE LA PRISE ET POUSSER JUSQU'AU FOND.

Remarque destinée à l'installateur du système CATV:

Cet encadré est destiné à attirer l'attention de l'installateur du système CATV sur l'article 820-40 du NEC qui donne des instructions concernant la mise à la terre correcte et qui, en particulier, insiste sur le fait que le câble de mise à la terre doit être relié au système de mise à la terre de l'immeuble, le plus près possible du point d'entrée du câble.

ATTENTION:

Des changements ou modifications non approuvés par JVC peuvent annuler le droit de l'utilisateur à faire fonctionner l'appareil.

Ne pas respecter les précautions suivantes peut produire des dommages au magnétoscope, à la télécommande ou à la cassette.

1. **NE PAS** placer le magnétoscope . . .
 - ... dans un endroit sujet à des températures extrêmes ou à l'humidité.
 - ... en plein soleil.
 - ... dans un endroit poussiéreux.
 - ... dans un endroit où des champs magnétiques puissants sont générés.
 - ... sur une surface qui n'est pas stable ou sujette aux vibrations.
2. **NE PAS** boucher les trous d'aération du magnétoscope.
3. **NE PAS** poser d'objets lourds sur le magnétoscope ou sur la télécommande.
4. **NE PAS** poser d'objets susceptibles de se renverser sur le dessus du magnétoscope ou de la télécommande.
5. **ÉVITER** des chocs violents au magnétoscope pendant son transport.

****CONDENSATION DE L'HUMIDITÉ**

L'humidité dans l'air se condensera sur le magnétoscope quand vous le transportez d'une pièce froide à une pièce chaude, ou sous des conditions de très forte humidité, comme des gouttelettes d'eau qui se forment à la surface d'un verre rempli d'un liquide froid. La condensation de l'humidité sur le tambour de têtes causera des dommages à la bande. Dans les cas où la condensation de l'humidité peut se produire, laissez l'alimentation mise pendant quelques heures pour que le magnétoscope devienne sec avant d'introduire une cassette.

****A PROPOS DU NETTOYAGE DES TÊTES**

L'accumulation de poussières et d'autres particules sur les têtes vidéo peut rendre l'image de lecture brouillée ou interrompue. Bien contacter le revendeur JVC le plus proche si de tels problèmes se produisent.

VCR Plus+C³ et PlusCode sont des marques de Gemstar Development Corporation.

Le système VCR Plus+ est fabriqué sous licence de Gemstar Development Corporation.

DSS™ est une marque déposée de DIRECTV, Inc., un département de GM Hughes Electronics. PRIMESTAR est une marque de service déposée de Primestar Partners, L.P. DISH Network™ est une marque déposée de Echostar Communications Corporation.



- Les cassettes portant la marque "VHS" (ou "S-VHS") peuvent être utilisées avec ce magnétoscope. Toutefois, uniquement des enregistrements "VHS" peuvent être lus avec ce modèle.
- Le VHS HQ est compatible avec le matériel VHS existant.

CONSIGNES DE SÉCURITÉ IMPORTANTES

L'énergie électrique peut effectuer de nombreuses fonctions utiles. Mais un usage incorrect peut causer une éventuelle électrocution ou des risques d'incendie. Cet appareil a été conçu et fabriqué pour garantir votre propre sécurité. Pour ne pas anéantir les sécurités incorporées, observez les règles de base suivantes pour son installation, utilisation et entretien.

ATTENTION:

Suivre et respecter tous les avertissements et instructions marqués sur votre produit et dans son mode d'emploi. Pour votre sécurité, lire avant son utilisation toutes les consignes de sécurité et le mode d'emploi et conserver cette brochure pour une référence ultérieure.

INSTALLATION

1. Mise à la terre et polarisation

(A) Votre produit peut être équipé d'une fiche secteur polarisée (une fiche ayant une lame plus grande que l'autre). Cette fiche ne rentrera dans la prise secteur seulement que d'une seule façon. C'est un élément de sécurité.

Si vous ne pouvez pas introduire complètement la fiche dans la prise, essayez de retourner la fiche. Si la fiche ne rentre toujours pas, contacter votre électricien pour remplacer votre prise obsolète. Ne pas anéantir l'objectif de sécurité de la fiche polarisée.

(B) Votre produit peut être équipé d'une fiche de mise à la terre à 3 fils, une fiche ayant une troisième broche (de mise à la terre). Cette fiche rentre seulement dans une prise secteur avec terre. C'est un élément de sécurité.

Si vous ne pouvez pas introduire la fiche dans la prise, contacter votre électricien pour remplacer votre prise obsolète. Ne pas anéantir l'objectif de sécurité de la fiche avec mise à la terre.

2. Sources d'alimentation

Faire fonctionner votre appareil seulement à partir du type de source d'alimentation indiqué sur la plaquette indicatrice. Si vous n'êtes pas sûr du type d'alimentation de votre intérieur, consulter votre revendeur d'appareils ou la compagnie locale d'électricité. Si votre appareil est prévu pour fonctionner sur piles, batteries ou sur d'autres sources, se reporter au manuel d'instructions.

3. Surcharge

Ne pas surcharger des prises de courant murales, des cordons prolongateurs ni des prises de courant commodes. Tout ceci peut conduire à une électrocution ou à un risque d'incendie.

4. Protection du cordon d'alimentation

Les cordons d'alimentation doivent être placés pour ne pas marcher dessus ni les serrer par des objets placés sur ou contre eux. Faire attention aux cordons à fiches, aux prises de courant commodes, et à l'endroit où ils sortent de l'appareil.

5. Ventilation

Des fentes et des ouvertures dans le coffret sont prévues pour la ventilation. Pour garantir un fonctionnement fiable de l'appareil et le protéger contre une surchauffe, ces ouvertures ne doivent pas être bouchées ou recouvertes.

- Ne pas boucher les ouvertures en plaçant l'appareil sur un lit, un canapé, une couverture ou sur d'autres surfaces similaires.
- Ne pas placer l'appareil dans une installation incorporée comme dans une bibliothèque ou une baie à moins qu'une ventilation correcte soit prévue ou que ce soit conforme aux instructions du fabricant.

6. Montage sur un mur ou au plafond

Le produit doit être monté sur un mur ou au plafond seulement comme le recommande le fabricant.

INSTALLATION D'ANTENNE

1. Mise à la terre de l'antenne extérieure

Si une antenne extérieure ou un système câblé est raccordé au produit, s'assurer que l'antenne ou le système câblé est mis à la terre pour offrir une protection contre des surtensions et l'accumulation de charges statiques. L'article 810 du Code Électrique National (NEC), ANSI/NFPA 70, fournit des informations sur la mise à la terre correcte du mât et la structure support, la liaison d'un fil d'entrée d'antenne à un appareil de décharge d'antenne, la taille des conducteurs de terre, la position de l'appareil de décharge d'antenne, le raccordement aux piquets de terre et les conditions requises pour le piquet de terre.

2. Foudre

Pour plus de protection pour ce produit pendant un orage, ou quand il reste inutilisé pour une longue période, le débrancher de la prise secteur et débrancher l'antenne ou le système câblé. Ceci prévient des dommages au produit causés par la foudre ou des surtensions sur le secteur.

3. Lignes électriques

Un système d'antenne extérieure ne doit pas être situé à proximité des lignes électriques aériennes ou d'autres circuits électriques ou d'éclairage électrique, ou d'où il pourrait tomber sur de tels circuits ou lignes. En installant un système d'antenne extérieure, une attention extrême doit être prise pour ne pas toucher de telles lignes électriques, un contact avec elles peut être fatal.

EXEMPLE DE MISE A LA TERRE D'ANTENNE SELON LES INSTRUCTIONS DU CODE ÉLECTRIQUE NATIONAL, ANSI/NFPA 70

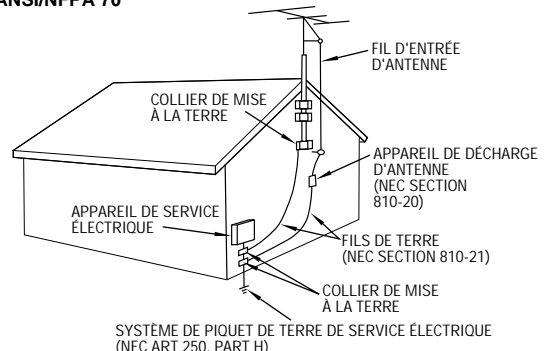

NEC - CODE ÉLECTRIQUE NATIONAL

UTILISATION

1. Accessoires

Pour éviter des blessures:

- Ne pas placer ce produit sur un chariot, un support, un trépied ou une table instables. Il pourrait tomber, causant des blessures sérieuses à un enfant ou à un adulte, en endommageant sérieusement l'appareil.
- Utiliser seulement avec un chariot, un support, un trépied ou une table recommandés par le fabricant ou vendus avec le produit.
- Utiliser un accessoire de montage recommandé par le fabricant et suivre les instructions du fabricant pour tout montage de l'appareil.
- Ne pas faire rouler un chariot avec de petites roulettes dans des seuils ou sur des carpettes entassées.

2. Combinaison produit et chariot

La combinaison d'un appareil et d'un chariot doit être déplacée avec précaution. Des arrêts brutaux, une force excessive, et des surfaces irrégulières peuvent faire basculer l'appareil et le chariot.

AVERTISSEMENT SUR LES
CHARIOTS PORTABLES
(Symbole fourni par RETAC)



3. Eau et humidité

Ne pas utiliser ce produit près de l'eau - par exemple, près d'une baignoire, d'un lavabo, d'un évier de cuisine ou d'une installation de lavage, dans un endroit humide, ou près d'une piscine ou d'endroits semblables.

4. Entrée d'objet et de liquide

Ne jamais pousser des objets de toute sorte dans ce produit par les ouvertures, ils pourraient toucher des points sous tension dangereux ou court-circuiter des pièces, ce qui pourrait causer une électrocution ou un incendie. Ne jamais verser de liquide quelconque sur le produit.

5. Fixations

Ne pas utiliser des fixations non recommandées par le fabricant de ce produit, elles pourraient présenter des risques.

6. Nettoyage

Débrancher ce produit de la prise secteur avant le nettoyage. Ne pas utiliser de nettoyants liquides ou aérosols. Utiliser un tissu humide pour le nettoyage.

7. Chaleur

Le produit doit être éloigné des sources de chaleur comme des radiateurs, bouches de chaleurs, appareils de chauffage, et d'autres produits (comprenant les amplificateurs) qui produisent de la chaleur.

DÉPANNAGE

1. Dépannage

Si votre produit ne fonctionne pas correctement ou montre un net changement dans ses performances et que vous ne pouvez pas revenir à un fonctionnement normal en suivant la procédure détaillée du mode d'emploi, n'essayez pas de réparer par vous-mêmes, ouvrir ou démonter les capots peut vous exposer à des tensions dangereuses ou à d'autres dangers. Confier toutes les réparations à du personnel de service qualifié.

2. Dommages nécessitant une réparation

Débrancher le produit de la prise secteur et confier toutes les réparations à du personnel de service qualifié dans les conditions suivantes:

- Quand le cordon secteur ou la fiche est endommagé.
- Si un liquide a coulé, ou si des objets sont tombés dans le produit.
- Si le produit a été exposé à la pluie ou l'eau.
- Si le produit ne fonctionne pas normalement en suivant le mode d'emploi. Ne régler que les commandes qui sont indiquées dans le mode d'emploi, un mauvais réglage des autres commandes peut causer des dommages et demandera souvent un long travail par un technicien qualifié pour remettre le produit dans son fonctionnement normal.
- Si le produit est tombé ou si le coffret a été endommagé.
- Si le produit montre un net changement dans ses performances - ceci indique le besoin d'un dépannage.

3. Pièces de remplacement

Si des pièces de remplacement sont nécessaires, être sûr que le technicien de service a utilisé des pièces de remplacement spécifiées par le fabricant ou ont les mêmes caractéristiques que les pièces d'origine. Des remplacements non autorisés peuvent causer un incendie, une électrocution ou d'autres accidents.

4. Contrôle de sécurité

Après tout dépannage ou réparation de ce produit, demander au technicien de service d'effectuer les tests de sécurité pour s'assurer que le produit est dans un état de fonctionnement sûr.

COMMENT UTILISER CE MANUEL D'INSTRUCTIONS

- Toutes les sections principales et les sous-sections sont indiquées dans le sommaire à la page 5. L'utiliser en cherchant des informations sur une procédure ou une caractéristique particulière.
- L'index aux pages 56 à 59 catalogue les termes fréquemment utilisés, et le numéro de la page dans laquelle ils sont utilisés ou expliqués dans le manuel. Cette section décrit également les commandes et les connecteurs sur les panneaux avant et arrière, le panneau d'affichage avant et la télécommande.
- Le renvoi  signale une référence à une autre page pour des instructions ou des informations complémentaires.
- Les touches de fonctionnement nécessaires pour les diverses procédures sont clairement indiquées par l'utilisation d'illustrations au début de chaque section principale.

AVANT D'INSTALLER VOTRE NOUVEAU MAGNÉTOSCOPE . . .

. . . veuillez lire les sections/parties énoncées ci-dessous.

- "Précautions" à la page 2
- "Consignes de sécurité importantes" aux pages précédentes

I	INSTALLATION DE VOTRE NOUVEAU MAGNÉSCOPE	6
	Raccordements de base	6
R	ÉGLAGES INITIAUX	7
	Plug & Play	7
	Langue	8
	Horloge	9
	Préparatifs	9
	Semi-automatique	10
	Manuel	11
	Automatique	11
	Syntonisateur	12
	Régler les canaux recevables	12
	Ajouter ou éliminer un canal	14
	Commande d'adaptateur de TV câblée	15
	Placer et raccorder la commande d'adaptateur	15
	Régler le canal de sortie de l'adaptateur de TV câblée	16
	Régler la marque de l'adaptateur de TV câblée	17
	Réglage VCR Plus+	18
	Commande de récepteur DBS	20
	Placer et raccorder la commande	20
	Régler le canal de sortie du récepteur DBS	21
	Régler la marque du récepteur DBS	22
L	ECTURE ET ENREGISTREMENT SIMPLES	23
	Lecture simple	23
	Enregistrement simple	24
F	ONCTIONS DE LECTURE ET D'ENREGISTREMENT	25
	Fonctions de lecture	25
	Arrêt sur image/lecture image par image	25
	Ralenti/ralenti inverse	25
	Recherche à vitesse variable/lecture inverse	25
	Recherche à grande vitesse	25
	Alignement manuel	26
	Indicateur de position de bande	26
	Stabilisateur vidéo	27
	Surimpression	28
	Sélection de la piste son	29
	Recherche indexée	30
	Instant ReView	30
	Recherche de saut	30
	Lecture répétée	31
	Remise à zéro du compteur	31
	Mémoire de compteur	31
	Mémoire de la fonction suivante	31
	Lecture AV COMPU LINK	32
	Étalonnage vidéo actif	34
	Préparatifs	34
	Enregistrement	35
	Lecture	35
	Fonctions d'enregistrement	36
	Regarder un programme pendant l'enregistrement d'un autre	36
	Afficher la durée d'enregistrement écoulée	36
	Stéréo et SAP (Second Programme Audio)	37
	Pour enregistrer des programmes SAP	37

E	NREGISTREMENT PAR MINUTERIE	38
----------	------------------------------------	-----------

	Programmation de la minuterie VCR Plus+	38
	Programmation sur écran de la minuterie	40
	Vérifier et annuler des programmes	42
	Minuterie automatique	43
	Minuterie d'arrêt (ITR)	44

M	ONTAGE	45
----------	---------------	-----------

	Montage vers ou à partir d'un autre magnétoscope	45
	Montage à partir d'un caméscope	46

F	ONCTIONS SPÉCIFIQUES	48
----------	-----------------------------	-----------

	Télécommande multimarque TV	48
	Télécommande multimarque pour adaptateur de TV câblée	49
	Télécommande multimarque pour récepteur DBS	50
	Commande de deux magnétoscopes JVC	51
	Verrouillage enfant	51

E	N CAS DE DIFFICULTÉS	52
----------	-----------------------------	-----------

	Alimentation	52
	Transport de bande	52
	Lecture	52
	Enregistrement	52
	Enregistrement par minuterie	53
	Autres problèmes	54

Q	UESTIONS ET RÉPONSES	55
----------	-----------------------------	-----------

	Lecture	55
	Enregistrement	55
	Enregistrement par minuterie	55

I	INDEX	56
----------	--------------	-----------

	Terminologie	56
	Vue de face	57
	Vue de derrière	58
	Panneau d'affichage avant	58
	Télécommande	59

C	ARACTÉRISTIQUES TECHNIQUES	60
----------	-----------------------------------	-----------

Raccordements de base

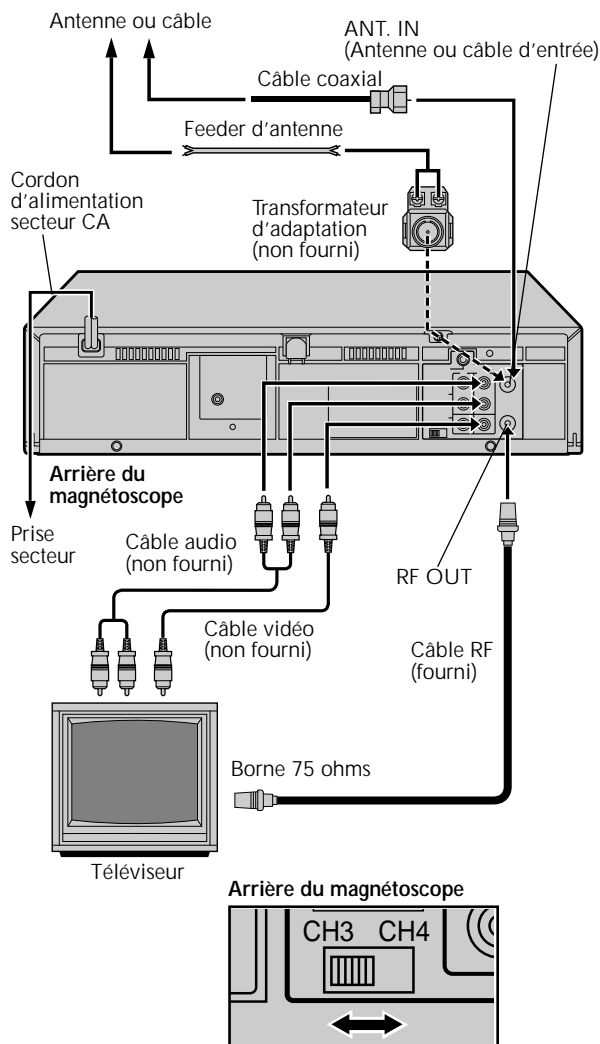

REMARQUES:

- Le canal VCR est le canal sur lequel le téléviseur va sortir les signaux vidéo et audio du magnéscope. Le commutateur CH3-CH4 sur l'arrière du magnéscope règle le canal VCR sur CH3 ou CH4.
- Le commutateur CH3-CH4 est pré-réglé sur la position CH3. Régler sur CH4 si CH3 est utilisé pour la diffusion dans votre région et régler le canal sur le téléviseur pour correspondre au réglage du commutateur CH3-CH4.
- Si le raccordement RF au téléviseur est utilisé, en commutant du mode VCR à TV et du mode TV à VCR, il peut être nécessaire de changer de canal sur le téléviseur pour obtenir une bonne qualité d'image.
- Même si vous utilisez des câbles AV pour raccorder votre magnéscope à votre téléviseur, vous devez également le raccorder en utilisant le câble RF. Ce qui vous assure de pouvoir enregistrer un programme pendant que vous en regardez un autre (☞ p. 36).
- Pour une identification complète du panneau arrière du magnéscope, se reporter à l'index (VUE DE DERRIÈRE ☞ p. 58).

1

VÉRIFIER LE CONTENU

S'assurer que l'emballage contient tous les accessoires indiqués dans "CARACTÉRISTIQUES TECHNIQUES" (☞ p. 60).

2

TROUVER UNE PLACE POUR LE MAGNÉTOSCOPE

Poser le magnéscope sur une surface horizontale stable.

3

RACCORDER LE MAGNÉTOSCOPE AU TÉLÉVISEUR

La méthode de raccordement que vous utilisez dépend du type de téléviseur que vous disposez.

Raccordement RF

- Pour le raccordement à un téléviseur SANS bornes d'entrée AV...
 - a- Débrancher l'antenne TV du téléviseur.
 - b- Raccorder le câble d'antenne TV à la prise ANT. IN sur l'arrière du magnéscope.
 - c- Raccorder le câble RF fourni entre la prise RF OUT sur l'arrière du magnéscope et la borne d'antenne du téléviseur. Régler le téléviseur sur CH3 ou CH4 correspondant au réglage du commutateur CH3-CH4 sur l'arrière du magnéscope.

Raccordement AV

- Pour le raccordement à un téléviseur avec bornes d'entrée AV...
 - a- Raccorder l'antenne, le magnéscope et le téléviseur comme montré dans l'illustration.
 - b- Raccorder un câble Audio/Vidéo entre les prises AUDIO OUT et VIDEO OUT sur l'arrière du magnéscope et les prises d'entrée AV sur le téléviseur. Régler votre téléviseur dans son mode d'entrée vidéo ou le mode d'entrée AV. Se référer au manuel d'instructions du téléviseur.

4

BRANCHER LE MAGNÉTOSCOPE À UNE SOURCE D'ALIMENTATION

Brancher la fiche d'alimentation sur une prise de courant CA.

- L'horloge et le syntonisateur seront réglés automatiquement si l'antenne est branchée et quand le secteur est raccordé au magnéscope. (☞ p. 7). (Si avant de mettre en marche le magnéscope "Auto" ou "CH" est affiché sur le panneau d'affichage avant, l'horloge et les canaux du syntonisateur sont en cours de réglage automatique. Avant de mettre en marche le magnéscope, attendre que l'heure soit affichée sur le panneau d'affichage avant.)

5

DERNIERS PRÉPARATIFS POUR L'UTILISATION

Mettre le magnéscope en marche et sélectionner le canal VCR (3 ou 4) en réglant le commutateur sur l'arrière du magnéscope comme montré dans l'illustration. Vous pouvez alors effectuer la lecture simple (☞ p. 23) ou l'enregistrement simple (☞ p. 24).

Plug & Play

Réglage automatique de l'horloge/réglage automatique du syntonisateur

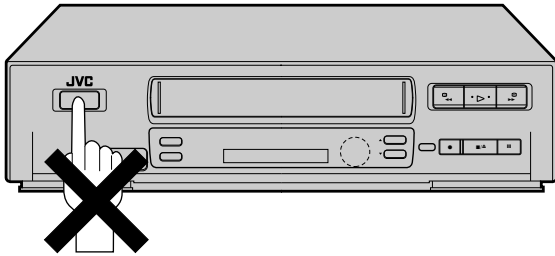

IMPORTANT

- Ne pas appuyer sur des touches du magnétoscope ou de la télécommande pendant le réglage rapide.
- Si le réglage rapide est effectué avec succès, il n'y a pas besoin d'effectuer les procédures de réglage de l'horloge (☞ p. 9) et du syntonisateur (☞ p. 12). Si, toutefois, vous voulez ajouter ou éliminer des canaux, se référer à "Ajouter ou éliminer un canal" à la page 14.

ATTENTION POUR LES ABONNÉS UTILISANT UN ADAPTATEUR DE TV CÂBLÉE

Si vous effectuez la procédure de réglage rapide...

- Sélectionner le canal PBS sur votre adaptateur avant de brancher votre magnétoscope sur une prise de courant. (Si vous avez plusieurs canaux PBS, vous pouvez avoir à sélectionner un autre canal PBS si le réglage rapide n'a pas réussi.)
- S'il n'y a pas de canal PBS dans votre région, effectuer la procédure de réglage manuel de l'horloge (☞ p. 11).
- Pour que le réglage automatique de l'horloge ait lieu, l'alimentation du magnétoscope doit être coupée et l'adaptateur de TV câblée doit être réglé sur le canal PBS aux heures de réglage de l'horloge.
- Si l'heure est réglée avec succès le réglage rapide, le mode d'heure d'été sera réglé sur "AUTO". Une fois que l'heure du réglage de l'heure d'été arrive (☞ p. 11), l'alimentation de votre magnétoscope doit être coupée et votre adaptateur de TV câblée doit être réglé sur le canal principal PBS de votre région pour que le réglage de l'heure d'été ait lieu. Si l'horloge n'est pas réglée correctement, changer le réglage de l'heure d'été sur "MARCHE" ou "ARRÊT". Voir étape 9 de la procédure semi-automatique (☞ p. 10), ou l'étape 6 de la procédure manuelle (☞ p. 11).

REMARQUE:

Si le soutien mémoire fait défaut à cause d'une panne de courant ou parce que le cordon secteur du magnétoscope a été débranché, le réglage rapide sera effectué lorsque l'alimentation est fournie au magnétoscope.

La fonction "Plug & Play" (réglage rapide) règle automatiquement l'horloge et les canaux du syntonisateur quand l'alimentation est d'abord raccordée au magnétoscope. Le câble d'antenne doit être branché pour le réglage rapide.

L'heure et la date peuvent être réglées automatiquement à partir de données supplémentaires de réglage de l'horloge qui sont transmises par l'un des canaux normaux de télédiffusion. Nous appelons ce canal TV le "Canal Principal" et c'est un canal PBS dans votre région.

EFFECTUER LE RÉGLAGE RAPIDE

Raccorder le câble d'antenne au magnétoscope (☞ p. 6). Puis brancher la fiche d'alimentation du magnétoscope sur une prise de courant. Ne pas mettre le magnétoscope en marche. L'horloge et les canaux du syntonisateur seront réglés automatiquement.

- Le réglage automatique de l'horloge est effectué en premier. La fonction de réglage automatique de l'horloge balaie tous les canaux reçus par votre magnétoscope pour trouver le canal principal puis règle l'horloge. "Auto" clignote sur le panneau d'affichage avant pendant le réglage automatique de l'horloge.
- Le réglage automatique des canaux est effectué après. La fonction de réglage automatique des canaux balaie tous les canaux recevables par votre magnétoscope. Elle affecte alors automatiquement chaque canal recevable aux touches CH ▲▼. Elle saute les canaux non recevables. Pendant le réglage automatique des canaux, les numéros de canaux sont affichés comme ils sont scrutés et réglés.
- Lorsque le réglage rapide s'est terminé avec succès, l'heure correcte est affichée.
- Si "RÉGLAGE HORLOGE AUTO" ou "HORLOGE SEMI-AUTO RÉGL" est sélectionné sur l'écran de commande de réglage de l'horloge à la page 10, l'horloge sera ajustée automatiquement par le canal PBS toutes les heures sur les heures (sauf pour 11:00 PM, minuit, 1:00 AM et 2:00 AM) par des données de réglage de l'horloge du canal PBS qui arrivent. (Cet ajustement automatique de l'horloge ne peut seulement être effectué que quand l'alimentation du magnétoscope est coupée. L'horloge sera ajustée en se basant sur l'heure affichée sur le magnétoscope, pas sur l'heure réelle.) Le réglage par défaut est "RÉGLAGE HORLOGE AUTO".
- Si une heure incorrecte est affichée sur le panneau d'affichage avant, vous pouvez recevoir les données de réglage d'un canal PBS d'une zone horaire adjacente, ou d'un canal PBS incorrect d'un système de TV câblée. Dans ce cas, effectuer la procédure de réglage semi-automatique (☞ p. 10) ou de réglage manuel (☞ p. 11) de l'horloge. Le réglage automatique des canaux a déjà commencé, et n'a pas besoin d'être refait.
- Si "----" apparaît sur l'affichage, votre câble d'antenne peut ne pas être raccordé au magnétoscope, il peut ne pas y avoir de signal d'un canal PBS disponible dans votre région, ou votre adaptateur de TV câblée peut ne pas être réglé sur le canal PBS. S'assurer que le câble d'antenne est raccordé correctement. En utilisant un adaptateur de TV câblée, s'assurer que le canal PBS local est sélectionné sur l'adaptateur de TV câblée. (☞ ATTENTION POUR LES ABONNÉS UTILISANT UN ADAPTATEUR DE TV CÂBLÉE). Puis mettre en marche et couper l'alimentation du magnétoscope, le mode de réglage rapide sera automatiquement réactivé et "Auto" sera affiché sur le panneau avant du magnétoscope. Si tout est raccordé et réglé correctement, effectuer la procédure de réglage manuel de l'horloge (☞ p. 11). Le réglage automatique des canaux n'a alors pas eu lieu, par conséquent veuillez aussi effectuer la procédure "Régler les canaux recevables" (☞ p. 12).



Langue

Mettre en marche le téléviseur et sélectionner le canal VCR 3 ou 4 (ou le mode AV).

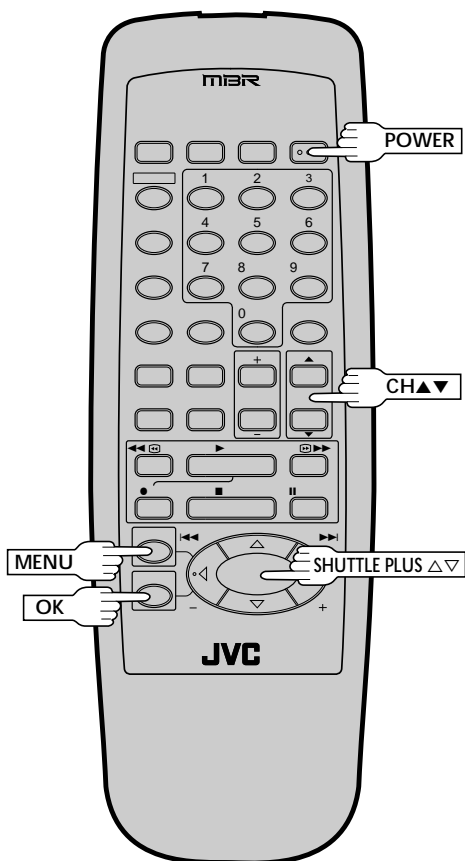
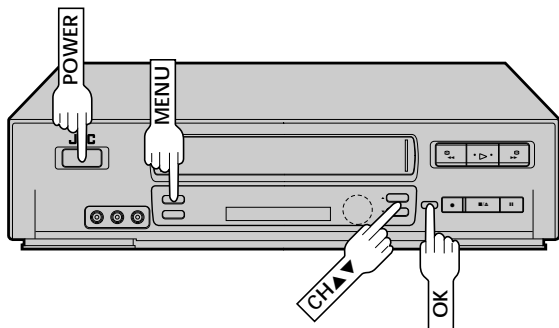

Ce magnétoscope vous offre la possibilité de visionner des messages sur écran en anglais, en espagnol ou en français (mais pas les messages surimprimés sur l'image TV). Sélectionnez la langue de votre choix en utilisant cette procédure. Le réglage par défaut est l'anglais.

1 METTRE EN MARCHÉ LE MAGNÉTOSCOPE

Appuyer sur **POWER**.

2 AVOIR ACCÈS AU MENU SUR ÉCRAN

Appuyer sur **MENU** le nombre de fois nécessaire.

3 AVOIR ACCÈS À L'ÉCRAN DE RÉGLAGE PRIVÉ

Sur l'écran de menu principal, déplacer la barre illuminée (flèche) sur "CUSTOM SET" en appuyant sur **CH ▲▼** ou sur **SHUTTE PLUS ▲▼**, puis sur **OK**.

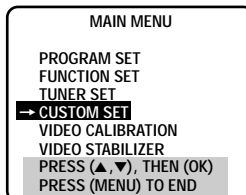

4 AVOIR ACCÈS À L'ÉCRAN DE SÉLECTION DE LA LANGUE

Les messages sont pré-réglés pour apparaître en anglais. Si vous voulez les voir en espagnol ou en français, déplacer la barre illuminée (flèche) sur "LANGUAGE SELECT" en appuyant sur **CH ▲▼** ou sur **SHUTTE PLUS ▲▼**, puis sur **OK**.



5 SÉLECTIONNER LA LANGUE

Sur l'écran de sélection de la langue, déplacer la barre illuminée (flèche) sur la langue désirée en appuyant sur **CH ▲▼** ou sur **SHUTTE PLUS ▲▼**, puis sur **MENU** le nombre de fois nécessaire pour revenir à l'écran normal.



Horloge

Mettre en marche le téléviseur et sélectionner le canal VCR 3 ou 4 (ou le mode AV).

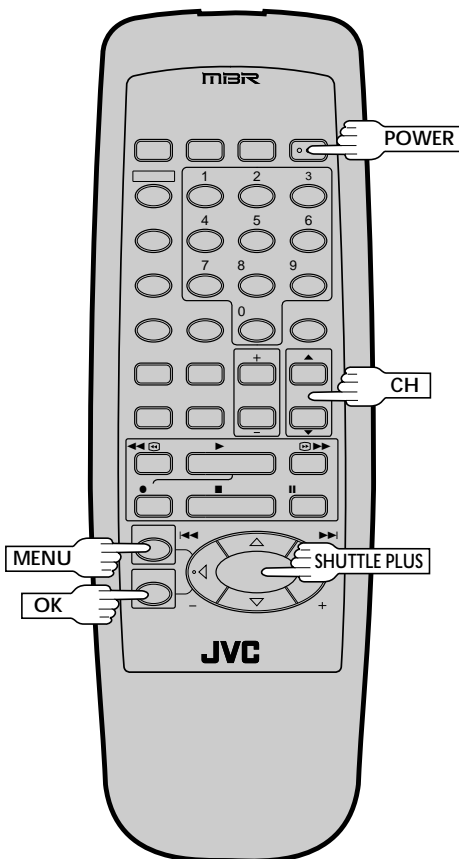
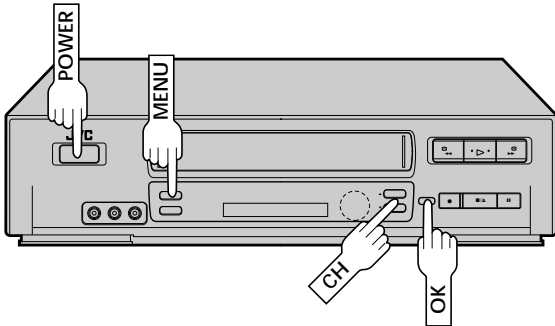

Effectuer le réglage de l'horloge seulement si l'horloge n'a pas été réglée correctement par le réglage rapide ("Plug & Play"). Accéder à l'écran de commande de réglage de l'horloge pour choisir la procédure de réglage automatique, semi-automatique ou manuel de l'horloge. Chaque procédure commence à partir de l'étape 5. *Auto a besoin d'être sélectionné seulement si SemiAuto ou Manuel a été sélectionné auparavant.

Préparatifs

1 METTRE EN MARCHÉ LE MAGNÉTOSCOPE

Appuyer sur **POWER**.

2 AVOIR ACCÈS AU MENU SUR ÉCRAN

Appuyer sur **MENU** le nombre de fois nécessaire.

3 AVOIR ACCÈS À L'ÉCRAN DE RÉGLAGE PRIVÉ

Sur l'écran de menu principal, déplacer la barre illuminée (flèche) sur "RÉGLAGE PRIVÉ" en appuyant sur **CH ▲▼** ou sur **SHUTTE PLUS ▲▼**, puis sur **OK**.

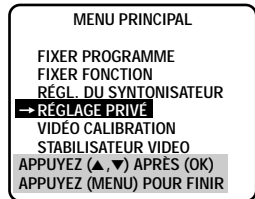

4 AVOIR ACCÈS À L'ÉCRAN DE COMMANDE DE REGLAGE DE L'HORLOGE

Déplacer la barre illuminée (flèche) sur "COMMANDE RÉGLAGE HORLOGE" en appuyant sur **CH ▲▼** ou sur **SHUTTE PLUS ▲▼**, puis sur **OK**.



Semi-automatique

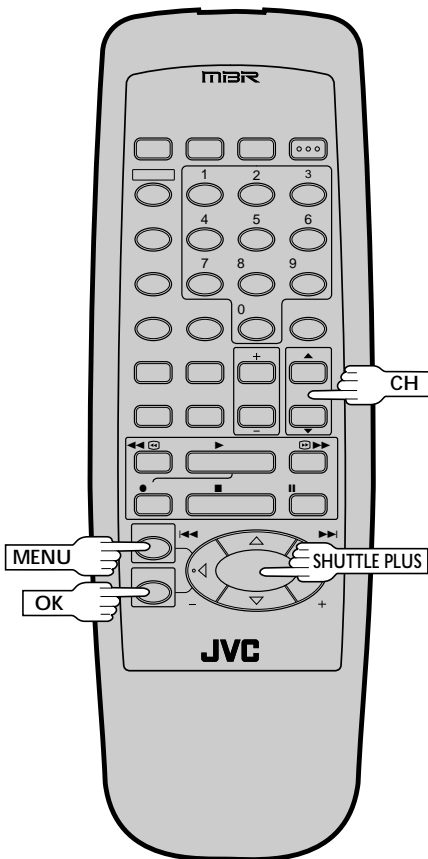
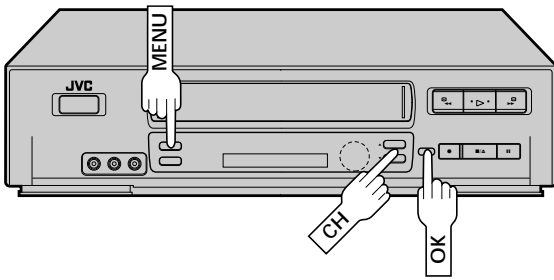

5

SÉLECTIONNER LE MODE

Sur l'écran de commande de réglage de l'horloge, déplacer la barre illuminée (flèche) sur "HORLOGE SEMI-AUTO RÉGL." en appuyant sur **CH ▲▼** ou sur **SHUTTLE PLUS ▲▽**, puis sur **OK**.

COMMANDE RÉGLAGE HORLOGE

RÉGLAGE HORLOGE AUTO
 → **HORLOGE SEMI-AUTO RÉGL.**
 RÉGLAGE HORLOGE MANUEL

APPUYEZ (▲, ▼) APRÈS (OK)
 APPUYEZ (MENU) POUR FINIR

6

AVOIR ACCÈS AUX ÉCRANS DE SÉLECTION

Sur l'écran de réglage semi-automatique de l'horloge, déplacer la barre illuminée (flèche) sur le mode désiré en appuyant sur **CH ▲▼** ou sur **SHUTTLE PLUS ▲▽**, puis sur **OK**.

HORLOGE SEMI-AUTO RÉGL.

→ **SELEC. CANAL PRINCIPAL**
 SELEC. TEMPS ZONE
 SELEC. D'HEURE D'ÉTÉ

APPUYEZ (▲, ▼) APRÈS (OK)
 APPUYEZ (MENU) POUR FINIR

Pour sélectionner le Canal Principal — étape 7

Pour sélectionner la zone horaire — étape 8

Pour sélectionner le mode d'heure d'été — étape 9

REMARQUE:

L'heure qui a été réglée précédemment par la fonction "Plug & Play" sera effacée si l'un des trois réglages mentionnés ci-dessus est changé.

7

SÉLECTIONNER LE CANAL PRINCIPAL

Vous pouvez sélectionner soit "AUTO", ou entrer un numéro de canal PBS. Pour une sélection automatique du canal, appuyer sur **MENU** si "CANAL AUTO" est illuminé sur l'écran de sélection du canal

principal. Pour sélectionner manuellement "AUTO" ou le canal PBS, appuyer sur **CH ▲▼** ou sur **SHUTTLE PLUS ▲▽**, pour boucler sur "AUTO" et les numéros de canal (maintenir la touche pressée pour accélérer la progression) et arrêter quand le numéro désiré apparaît. Appuyer sur **MENU** et l'écran de réglage semi-automatique de l'horloge réapparaît.

SELEC. CANAL PRINCIPAL

(CABLE)
CANAL AUTO

APPUYEZ (▲, ▼) POUR CHOISIR
 APPUYEZ (MENU) POUR FINIR

REMARQUES:

- Pour les utilisateurs d'adaptateur de TV câblée: Sélectionner "AUTO" ou le canal sur lequel votre magnéscope reçoit les canaux de l'adaptateur de TV câblée, et régler l'adaptateur de TV câblé sur le canal PBS.
- Il y a des canaux PBS qui ne transmettent pas de données de réglage d'horloge.

8

SÉLECTIONNER LA ZONE HORAIRE

Vous pouvez sélectionner la zone automatiquement ou manuellement en appuyant sur **CH ▲▼** ou **SHUTTLE PLUS Δ∇**. Si une heure incorrecte est affichée, vous recevez peut-être les données de réglage de l'horloge d'un canal PBS d'une zone horaire adjacente ou d'un canal PBS incorrect du câble. Si vous sélectionnez "AUTO" dans l'étape 7, sélectionner "MANUEL" et sélectionner manuellement la zone horaire correcte.

- Si vous sélectionnez "AUTO", appuyer sur **MENU** pour revenir à l'écran de réglage semi-automatique de l'horloge.
- Si vous sélectionnez "MANUEL", appuyer sur **OK** et l'écran à droite apparaît. Déplacer la barre illuminée (flèche) sur votre choix en appuyant sur **CH ▲▼** ou **SHUTTLE PLUS Δ∇**, puis appuyer deux fois sur **MENU** pour revenir à l'écran de réglage semi-automatique de l'horloge.

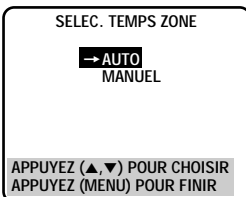

9

SÉLECTIONNER LE MODE D'HEURE D'ÉTÉ

Vous avez trois choix:
a—Sélectionner "AUTO" et le réglage de l'horloge de votre magnétoscope sera fait en fonction du signal venant du Canal Principal.
b—Sélectionner "MARCHE" et le réglage sera fait à partir de l'horloge elle-même.
c—Sélectionner "ARRÊT" si l'heure d'été ne s'applique pas dans votre cas.

Déplacer la barre illuminée (flèche) sur votre choix en appuyant sur **CH ▲▼** ou sur **SHUTTLE PLUS Δ∇**, puis appuyer sur **MENU** et l'écran de réglage semi-automatique de l'horloge réapparaît.



IMPORTANT

Couper le magnétoscope après avoir effectué la procédure de réglage semi-automatique de l'horloge. "Auto" apparaîtra sur le panneau d'affichage avant lorsque l'horloge est en cours de réglage. L'heure courante apparaîtra automatiquement lorsque l'horloge est réglée.

**HEURE D'ÉTÉ AUTOMATIQUE

Cette fonction permet le réglage automatique de l'horloge du magnétoscope au début et à la fin de la période d'heure d'été. Avec la fonction d'heure d'été automatique activée, . . .
 . . . le premier dimanche d'avril à 2:00 AM, l'horloge est ajustée à 3:00 AM.
 . . . le dernier dimanche d'octobre à 2:00 AM, l'horloge est ajustée à 1:00 AM.

Manuel

5

SÉLECTIONNER LE MODE

Sur l'écran de commande de réglage de l'horloge (☞ p. 10), déplacer la barre illuminée (flèche) sur "RÉGLAGE HORLOGE MANUEL" en appuyant sur **CH ▲▼** ou sur **SHUTTLE PLUS Δ∇**, puis sur **OK**.

6

RÉGLER LA DATE, L'HEURE ET L'HEURE D'ÉTÉ

L'écran de réglage manuel de l'horloge est affiché et le chiffre du mois commence à clignoter. Appuyer sur les touches **NUMBER** appropriées pour régler la date et l'heure (si seulement un chiffre, appuyer d'abord sur "0"). Appuyer sur **CH ▲▼** ou sur **SHUTTLE PLUS Δ∇** pour régler AM/PM et HEURE D'ÉTÉ. Appuyer sur **OK** après les réglages AM/PM et HEURE D'ÉTÉ. Régler HEURE D'ÉTÉ sur "MARCHE" pour régler l'heure d'été selon l'horloge du magnétoscope ou sur "ARRÊT" si l'heure d'été ne s'applique pas dans votre cas.

Quand vous avez fini avec cette procédure de réglage, appuyer sur **MENU** pour faire démarrer l'horloge.



REMARQUES:

- **CH ▲▼** et **SHUTTLE PLUS Δ∇** peuvent être utilisés pour effectuer toutes les opérations. (Dans ce cas, appuyer sur **OK** après chaque réglage.)
- Sur l'écran de réglage manuel de l'horloge, le réglage qui peut être effectué clignote. Lorsque le réglage d'un item illuminé est terminé, la barre illuminée descend d'une ligne sur l'item suivant.

7

FAIRE DES CORRECTIONS

Pour changer tout réglage, appuyer sur **OK** ou **SHUTTLE PLUS <1>** jusqu'à ce que l'item que vous voulez changer clignote, puis régler comme dans l'étape 6.

Automatique

5

SÉLECTIONNER LE MODE

Sur l'écran de commande de réglage de l'horloge, déplacer la barre illuminée (flèche) sur "RÉGLAGE HORLOGE AUTO" en appuyant sur **CH ▲▼** ou sur **SHUTTLE PLUS Δ∇**, puis couper l'alimentation du magnétoscope. Ne pas mettre en marche avant que l'horloge soit réglée. L'horloge est ajustée automatiquement sur les heures sauf pour 11:00 PM, minuit, 1:00 AM et 2:00 AM. L'horloge sera ajustée en se basant sur l'heure affichée sur le magnétoscope, pas sur l'heure réelle.

Syntonisateur

Mettre en marche le téléviseur et sélectionner le canal VCR 3 ou 4 (ou le mode AV).

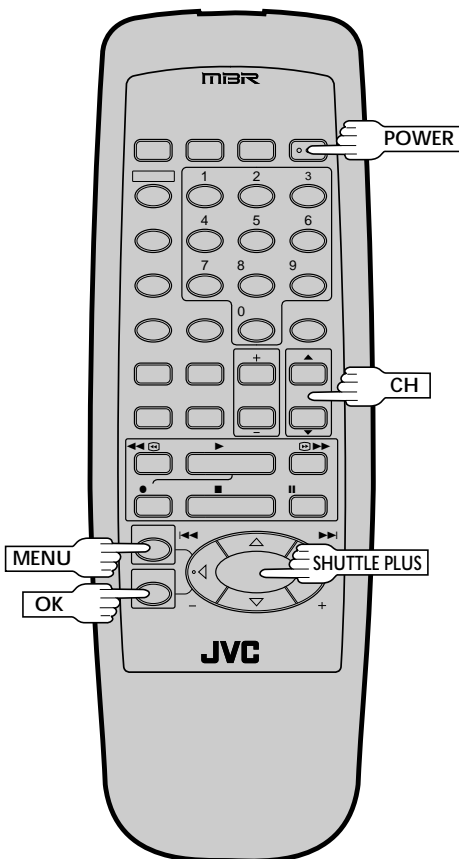
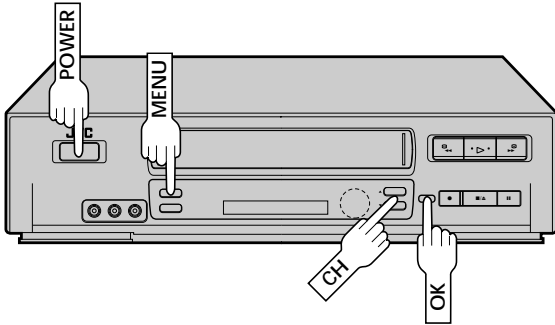

Régler les canaux recevables

1 METTRE EN MARCHÉ LE MAGNÉTOSCOPE

Appuyer sur **POWER**.

2 AVOIR ACCÈS AU MENU SUR ÉCRAN

Appuyer sur **MENU** le nombre de fois nécessaire.

3 AVOIR ACCÈS À L'ÉCRAN DE RÉGLAGE DU SYNTONISATEUR

Déplacer la barre illuminée (flèche) sur "RÉGL. DU SYNTONISATEUR" en appuyant sur **CH ▲▼** ou **SHUTTLE PLUS ▲▼**, puis sur **OK**.

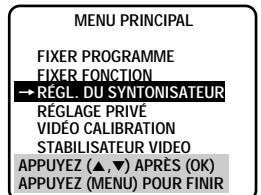

4 EFFECTUER LE RÉGLAGE AUTOMATIQUE DES CANAUX

Déplacer la barre illuminée (flèche) sur "RÉGL. AUTO DES CANAUX" en appuyant sur **CH ▲▼** ou **SHUTTLE PLUS ▲▼**, puis sur **OK**.



- Les canaux recevables dans votre région sont affectés automatiquement aux touches **CH ▲▼**, et les canaux non recevables sont sautés.



REMARQUES:

- A la fin du réglage automatique des canaux, "BALAYAGE COMPLÉTÉ" apparaît sur l'écran.
- Si le balayage n'a pas réussi, "BALAYAGE COMPLÉTÉ — AUCUN SIGNAL" apparaît sur l'écran. Vérifier les raccordements et recommencer.

5 REVENIR À L'ÉCRAN NORMAL

Appuyer sur **MENU** le nombre de fois nécessaire.

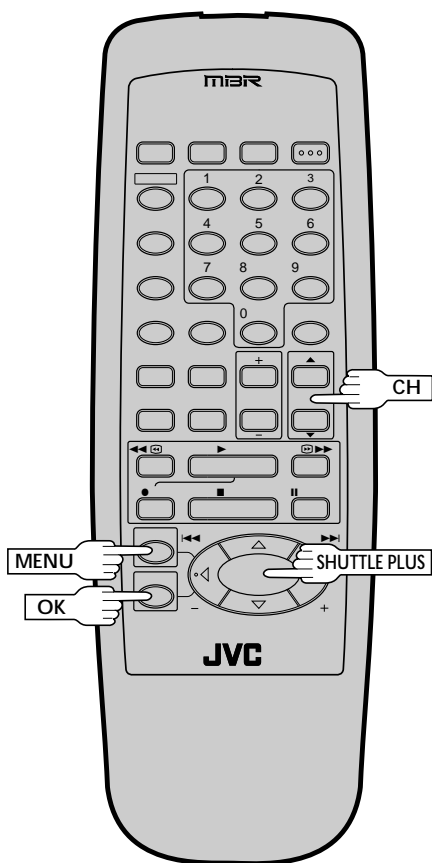
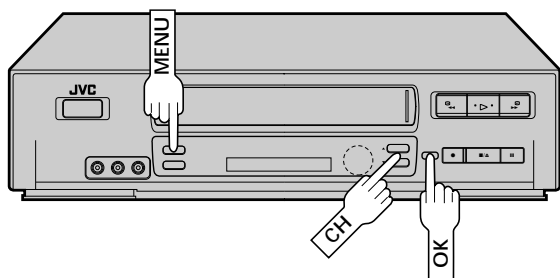

INFORMATION

Le magnéscope détecte la bande (TV ou CABLE) et sélectionne automatiquement la bande correcte pendant le réglage automatique des canaux. Si nécessaire, vous pouvez vérifier le réglage de l'écran de bande après réglage des canaux par le réglage automatique des canaux.

- A partir de l'écran de réglage du syntonisateur, déplacer la barre illuminée (flèche) sur "BANDE" en appuyant sur **CH▲▼** ou **SHUTTLE PLUS ▲▼**, puis appuyer sur **OK**.

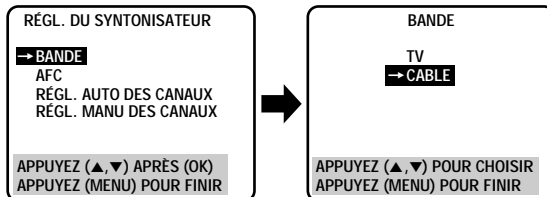

- Appuyer sur **MENU** le nombre de fois nécessaire pour revenir à l'écran normal.

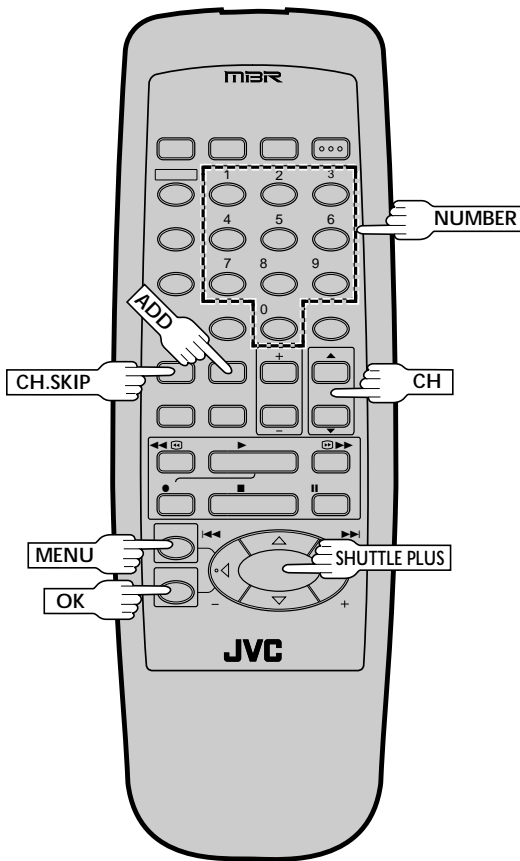
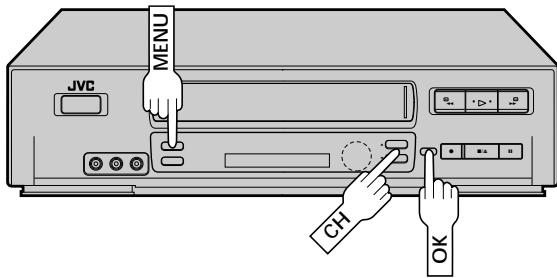

Ajouter ou éliminer un canal

1 AVOIR ACCÈS À L'ÉCRAN DE RÉGLAGE DU SYNTONISATEUR

Accéder en effectuant les étapes 2 et 3 de la procédure du syntonisateur à la page 12.

- Pour ajouter un canal, aller à l'étape 2.
- Pour éliminer un canal, sauter à l'étape 4.

2 AVOIR ACCÈS À L'ÉCRAN AFC

Déplacer la barre illuminée (flèche) sur "AFC" en appuyant sur CH ▲▼ ou SHUTTLE PLUS ▲▽, puis sur OK.

3 FAIRE LA SÉLECTION

Déplacer la barre illuminée (flèche) sur "SPÉCIAL" en appuyant sur CH ▲▼ ou SHUTTLE PLUS ▲▽, puis sur MENU pour revenir à l'écran de réglage du syntonisateur.

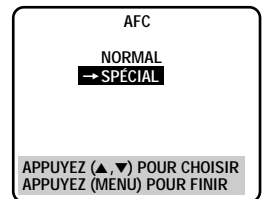

- Le réglage AFC sur SPÉCIAL est nécessaire pour passer sur certains systèmes de télévision câblée.

4 AVOIR ACCÈS À L'ÉCRAN DE RÉGLAGE MANUEL DES CANAUX

Déplacer la barre illuminée (flèche) sur "RÉGL. MANU DES CANAUX" en appuyant sur CH ▲▼ ou SHUTTLE PLUS ▲▽, puis sur OK.

5 METTRE EN MÉMOIRE OU SAUTER LE CANAL DÉSIRÉ

Entrer le numéro de canal en utilisant les touches NUMBER ou en appuyant sur CH ▲▼ ou SHUTTLE PLUS ▲▽, puis appuyer sur ADD pour ajouter ou sur CH.SKIP pour éliminer. Répéter pour chaque canal que vous voulez mettre en mémoire ou sauter.



6 REVENIR À L'ÉCRAN NORMAL

Appuyer sur MENU le nombre de fois nécessaire.

Commande d'adaptateur de TV câblée

Places suggérées

Placer l'adaptateur de TV câblée sur le magnéscope. Fixer la commande d'adaptateur sur le dessus du magnéscope avec l'émetteur de la commande d'adaptateur pointée vers le capteur de télécommande de l'adaptateur de TV câblée.

ATTENTION:

La commande peut également commander un récepteur DBS. Si les deux, un adaptateur de TV câblée et un récepteur DBS, sont utilisés, installer la commande pour que ses signaux atteignent les capteurs de télécommande des deux appareils.

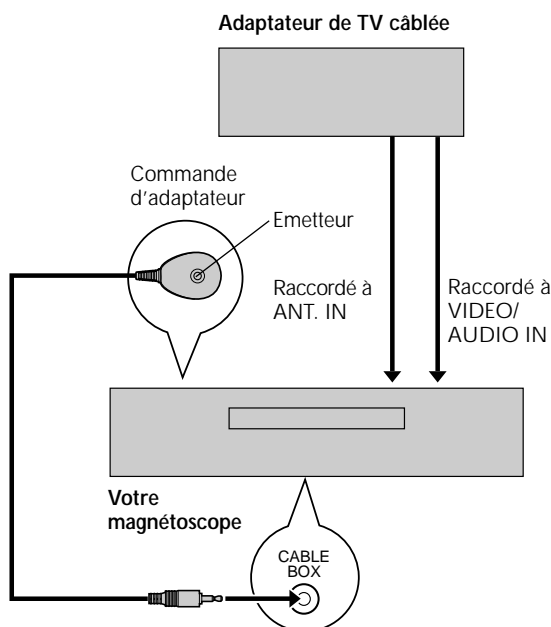
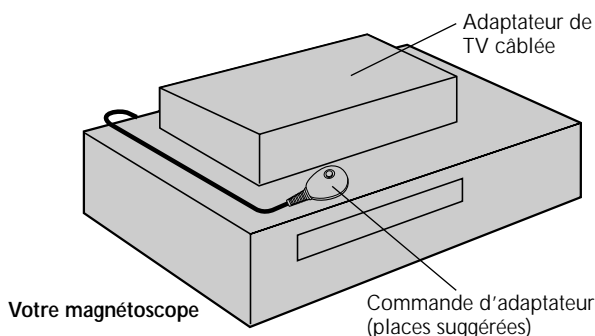

Cette procédure est nécessaire si vous recevez vos canaux TV à travers un adaptateur de TV câblée (décodeur). La commande d'adaptateur de TV câblée permet au magnéscope de commuter automatiquement les canaux de l'adaptateur de TV câblée pendant l'enregistrement par minuterie. Elle fonctionne pour l'enregistrement de spectacles qui ont été programmés en utilisant la programmation VCR Plus+ (☞ p. 38) ou sur écran (☞ pg. 40).

Placer et raccorder la commande d'adaptateur

1 PLACER LA COMMANDE D'ADAPTATEUR

Placer la commande d'adaptateur pour que le chemin entre son émetteur et le capteur de télécommande de l'adaptateur de TV câblée ne soit pas bloqué.

2 FIXER LA COMMANDE D'ADAPTATEUR

Bien attacher en utilisant les bandes adhésives fournies.

3 RACCORDER L'ADAPTATEUR DE TV CÂBLÉE AU MAGNÉSCOPE

La méthode de raccordement dépend du type d'adaptateur de TV câblée que vous disposez.

Si votre adaptateur de TV câblée a des connecteurs AUDIO et VIDEO OUT...

...les raccorder aux connecteurs AUDIO et VIDEO IN de votre magnéscope; si vous utilisez des connecteurs d'entrée autres que les connecteurs AUDIO et VIDEO OUT du panneau arrière, bien s'assurer de sélectionner le mode d'entrée externe correct comme décrit aux étapes 4, 5, 9 à 11 de la page 46. Régler le magnéscope sur le canal "AU" pour utiliser la commande d'adaptateur de TV câblée.

Si votre adaptateur de TV câblée n'a pas de connecteurs AUDIO et VIDEO OUT...

...raccorder le connecteur de sortie d'antenne sur l'adaptateur de TV câblée au connecteur ANT.IN sur l'arrière de votre magnéscope. Régler le syntonisateur du magnéscope sur le même canal que la sortie RF de l'adaptateur de TV câblée (voir également la page 16).

REMARQUE:

Se reporter au manuel d'instructions de votre adaptateur de TV câblée pour le raccordement.

4 RACCORDER LA COMMANDE D'ADAPTATEUR AU MAGNÉSCOPE

Raccorder au connecteur CABLE BOX de votre magnéscope.

A propos de votre adaptateur de TV câblée

Ce magnéscope a deux méthodes séparées pour commander votre adaptateur de TV câblée.

- La télécommande sans fil du magnéscope peut commander votre adaptateur de TV câblée. Ce qui élimine le besoin d'une télécommande séparée pour l'adaptateur de TV câblée.
- La commande d'adaptateur de TV câblée du magnéscope peut également commander votre adaptateur de TV câblée. Ce qui permet au magnéscope de changer les canaux de votre adaptateur de TV câblée pendant l'enregistrement par minuterie.

Chaque méthode doit être réglée séparément. Pour régler la télécommande du magnéscope se référer à la page 49. Pour régler la commande d'adaptateur de TV câblée, aller à la page 16.

Mettre en marche le téléviseur et sélectionner le canal VCR 3 ou 4 (ou le mode AV).

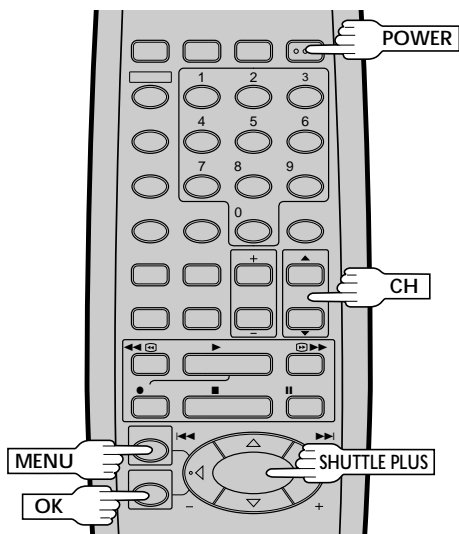
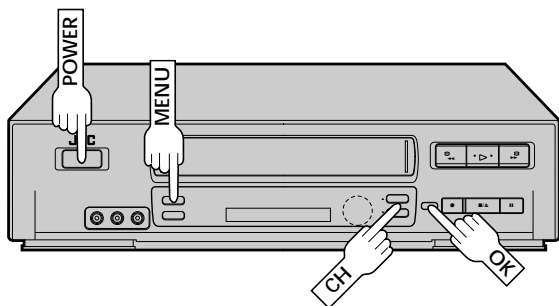

SÉLECTIONNER LE CANAL DE SORTIE DE L'ADAPTATEUR DE TV CÂBLÉE

6 Votre sélection dépend du raccordement entre votre adaptateur de TV câblée et votre magnéscope.

Si votre adaptateur est raccordé à votre magnéscope en utilisant un raccordement RF...

... appuyer sur CH▲▼ ou sur SHUTTLE PLUS Δ▽ pour déplacer la barre illuminée (flèche) sur le numéro de canal représentant la sortie de l'adaptateur de TV câblée (canaux 2 à 6).

Si votre adaptateur est raccordé aux connecteurs AUDIO/VIDEO IN de votre magnéscope...

... appuyer sur CH▲▼ ou sur SHUTTLE PLUS Δ▽ pour déplacer la barre illuminée (flèche) sur "MARCHE LIGNE".

SORTIE CABLE SÉLECTEUR

→ ARRET

MARCHE CH2
MARCHE CH3
MARCHE CH4
MARCHE CH5
MARCHE CH6
MARCHE LIGNE

APPUYEZ (▲, ▼) POUR CHOISIR
APPUYEZ (MENU) POUR FINIR

REVENIR À L'ÉCRAN DE RÉGLAGE VCR PLUS+

7 Appuyer sur MENU.

Régler le canal de sortie de l'adaptateur de TV câblée

1 METTRE EN MARCHÉ LE MAGNÉSCOPE

Appuyer sur POWER.

2 AVOIR ACCÈS AU MENU SUR ÉCRAN

Appuyer sur MENU le nombre de fois nécessaire.

3 AVOIR ACCÈS À L'ÉCRAN DE RÉGLAGE PRIVÉ

Appuyer sur CH▲▼ ou sur SHUTTLE PLUS Δ▽ pour déplacer la barre illuminée (flèche) sur "RÉGLAGE PRIVÉ", puis appuyer sur OK.

MENU PRINCIPAL

FIXER PROGRAMME
FIXER FONCTION
RÉGL. DU SYNTONISATEUR
→ RÉGLAGE PRIVÉ
VIDÉO CALIBRATION
STABILISATEUR VIDEO
APPUYEZ (▲, ▼) APRÈS (OK)
APPUYEZ (MENU) POUR FINIR

4 AVOIR ACCÈS À L'ÉCRAN DE RÉGLAGE VCR PLUS+

Appuyer sur CH▲▼ ou sur SHUTTLE PLUS Δ▽ pour déplacer la barre illuminée (flèche) sur "RÉGLAGE DE VCR PLUS+", puis appuyer sur OK.

RÉGLAGE PRIVÉ

COMMANDE
RÉGLAGE HORLOGE
SÉLECTION LANGUAGE
→ RÉGLAGE DE VCR PLUS+
SORTIE DBS RÉCEPTEUR
REGL. DE LA MARQUE DBS

APPUYEZ (▲, ▼) APRÈS (OK)
APPUYEZ (MENU) POUR FINIR

5 AVOIR ACCÈS À L'ÉCRAN DE SORTIE DE L'ADAPTATEUR DE TV CÂBLÉE

Appuyer sur CH▲▼ ou sur SHUTTLE PLUS Δ▽ pour déplacer la barre illuminée (flèche) sur "SORTIE CÂBLE SÉLECTEUR", puis appuyer sur OK.

RÉGLAGE DE VCR PLUS+

GUIDE DU RÉGL. CANAUX
GUIDE DE CANAUX
→ SORTIE CÂBLE SÉLECTEUR
INSTALLATION MODÈLE

APPUYEZ (▲, ▼) APRÈS (OK)
APPUYEZ (MENU) POUR FINIR

Régler la marque de l'adaptateur de TV câblée

1

METTRE EN MARCHÉ L'ADAPTATEUR DE TV CÂBLÉE

Sélectionner un canal autre que le canal 9 sur votre adaptateur de TV câblée.

2

AVOIR ACCÈS À L'ÉCRAN DE MARQUE DE L'ADAPTATEUR DE TV CÂBLÉE

Sur l'écran de réglage VCR Plus+, appuyer sur **CH▲▼** ou sur **SHUTTLE PLUS ▲▼** pour déplacer la barre illuminée (flèche) sur "INSTALLATION MODÈLE", puis appuyer sur **OK**.



3

ENTRER LA MARQUE DE L'ADAPTATEUR DE TV CÂBLÉE

Appuyer sur les touches **NUMBER** appropriées pour entrer le code de l'adaptateur de TV câblée à partir de la LISTE DES MARQUES D'ADAPTATEUR DE TV CÂBLÉE à droite, puis appuyer sur **OK**.

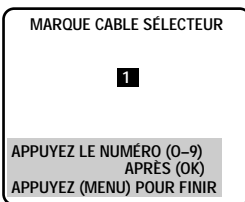

- Si le canal de l'adaptateur de TV câblée passe sur 9, le réglage est terminé.
- Si la marque a plusieurs numéros de code indiqués, répéter l'étape 3 jusqu'à ce que le canal de l'adaptateur de TV câblée passe sur 9.
- Si vous êtes passé par tous les numéros de code indiqués et que le canal n'a pas changé, essayer tous les autres numéros entre 1 et 69. Votre modèle d'adaptateur de TV câblée peut ne pas être indiqué.

4

REVENIR À L'ÉCRAN NORMAL

Appuyer sur **MENU** le nombre de fois nécessaire.

- Si votre adaptateur de TV câblée ne répond à aucun code entre 1 et 69, vous ne pouvez pas utiliser la commande d'adaptateur pour changer les canaux de votre adaptateur de TV câblée. Dans ce cas, bien laisser l'adaptateur de TV câblée en marche et syntonisé sur le bon canal avant le début prévu de l'enregistrement par minuterie. Veuillez contacter votre compagnie de câble à propos de la possibilité d'échanger votre adaptateur de TV câblée actuel avec un modèle qui est compatible avec votre magnétoscope.
- Le magnétoscope peut changer le canal de l'adaptateur de TV câblée par la commande d'adaptateur seulement pendant l'enregistrement par minuterie.
- Si votre adaptateur de TV câblée ne peut pas être commandé par une télécommande (s'il n'a pas de capteur de télécommande), vous ne pouvez pas utiliser la commande d'adaptateur pour changer ses canaux. Bien laisser l'adaptateur de TV câblée en marche et syntonisé sur le bon canal avant le début prévu de l'enregistrement par minuterie.

LISTE DES MARQUES D'ADAPTATEUR DE TV CÂBLÉE

MARQUE	CODE
ARCHER	49, 52, 53, 54
CABLEVIEW	49, 53
CITIZEN	49, 53
CURTIS	9, 10, 62, 63
DIAMOND	52, 53, 54
EAGLE	30, 31, 32, 33, 34, 35, 36, 37
EASTERN	51
GC BRAND	49, 53
GEMINI	8, 56
GENERAL ELECTRIC	67
GENERAL INSTRUMENTS	1, 2, 3, 4, 5, 6, 7, 8
HAMLIN	15, 16, 17, 18
JERROLD	1, 2, 3, 4, 5, 6, 7, 8
MACOM, HITACHI	57, 58, 59
MAGNAVOX	30, 31, 32, 33, 34, 35, 43
MOVIE TIME	44, 45, 46
NSC	44, 45, 46
OAK	19, 20, 21, 30, 47, 48
PANASONIC	24, 25, 26
PHILIPS	30, 31, 32, 33, 42
PIONEER	13, 14
PULSER	49, 53
RCA	24, 25, 26
REGAL	15, 16, 17, 18, 33
REGENCY	51
SAMSUNG	8, 13, 49, 50
SCIENTIFIC ATLANTA	9, 10, 62, 63
SIGMA	19, 20, 21
SL MARX	8, 13, 49, 50
SPRUCER	24, 25, 26
STARGATE	8, 13, 49, 50
SYLVANIA	29
TEKNIKA	68, 69
TELECAPTION	27
TELEVIEW	8, 13, 49, 50
TEXSCAN	28, 29
TOCOM	22, 23, 64, 65, 66
UNIKA	52, 53, 54
UNIVERSAL	38, 39, 40, 41
VIDEOWAY	11, 12, 60, 61
VIDEO TECH	55
VIDTER	55
VIEWSTAR	30, 31, 32, 33, 34, 35, 36, 37
ZENITH	11, 12, 60, 61

Vous pouvez alors régler la fonction VCR Plus+ (☞ p. 18).

REMARQUES:

- Bien que la commande d'adaptateur de TV câblée fournie soit compatible avec plusieurs marques différentes d'adaptateur de TV câblée, il est possible qu'elle ne fonctionne pas avec votre adaptateur de TV câblée.

Réglage VCR Plus+

Mettre en marche le téléviseur et sélectionner le canal VCR 3 ou 4 (ou le mode AV).

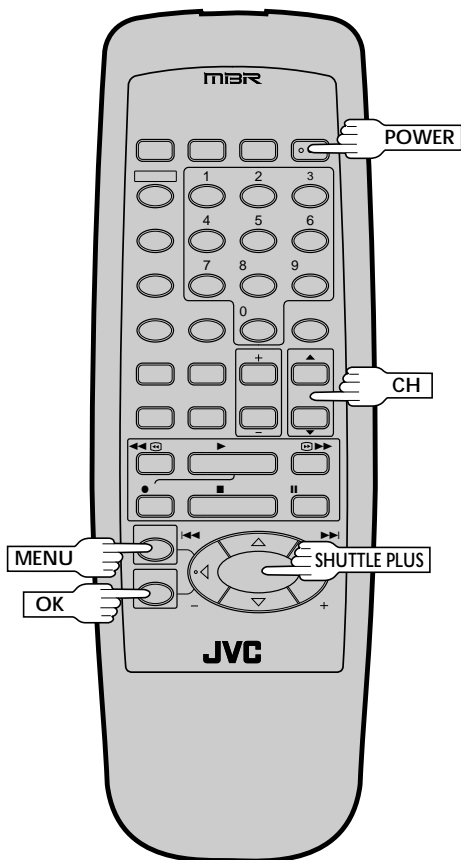
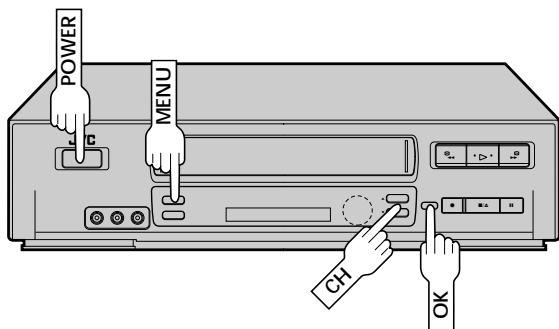

Le système de programmation de la minuterie VCR Plus+ élimine le besoin de rentrer les données pour le canal, la date, l'heure de début et de fin lors du réglage de la fonction d'enregistrement par minuterie. Tapez simplement le numéro PlusCode pour le programme que vous voulez enregistrer (indiqué dans la plupart des guides TV) et la minuterie du magnétoscope est programmée automatiquement.

En fonction des stations TV ou câblées que vous recevez et des numéros de canal sur lesquels elles sont reçues dans votre région, vous pouvez avoir à faire certains changements dans le menu de "Réglage des numéros-guide" de votre magnétoscope pour obtenir des résultats corrects. Veuillez lire attentivement les informations suivantes pour savoir exactement ce que vous avez besoin de faire.

Avant le réglage VCR Plus+ vous devez avoir effectué les procédures suivantes:

- Réglage rapide (☞ p. 7)

OU

Réglage de l'horloge (☞ p. 9)

Réglage du syntonisateur (☞ p. 12)

- Réglage de l'adaptateur de TV câblée si vous recevez vos canaux TV à travers un adaptateur de TV câblée (☞ p. 15)

Correspondance des numéros de canal

La plupart des guides TV ont un tableau indiquant le numéro-guide attribué à chaque station pour la programmation VCR Plus+. Vérifier le tableau dans vos guides TV et regarder si les numéros-guide indiqués pour les stations que vous recevez sont les mêmes que les numéros de canal sur lesquels chaque station est reçue par votre magnétoscope ou votre adaptateur de TV câblée.

NOTES SPÉCIALES POUR LES ABONNÉS DU CÂBLE

- Dans bien des cas, les stations de TV câblée ont des numéros-guide VCR Plus+ qui **NE** correspondent **PAS** avec le numéro de canal sur lequel vous recevez la station. Vérifier sur vos guides TV, ou avec votre fournisseur de TV câblée pour des détails.
- Beaucoup de stations TV diffusées normalement peuvent être visionnées sur le câble. Vérifier sur votre guide TV, ou avec votre fournisseur de TV câblée pour des détails.

Si les numéros correspondent, passer directement à "Programmation de la minuterie VCR Plus+" (☞ p. 38).

Si les numéros sont différents, et que vous voulez pouvoir enregistrer par minuterie des programmes de ces stations, vous devez informer le magnétoscope de cette différence. Passer à l'étape 1. Si vous ne voulez pas enregistrer par minuterie à partir de ces stations, vous pouvez passer directement à "Programmation de la minuterie VCR Plus+" (☞ p. 38).

METTRE EN MARCHÉ LE MAGNÉTOSCOPE

1

Appuyer sur **POWER**.

AVOIR ACCÈS AU MENU SUR ÉCRAN

2

Appuyer sur **MENU** le nombre de fois nécessaire.

3

AVOIR ACCÈS À L'ÉCRAN DE RÉGLAGE PRIVÉ

Appuyer sur **CH▲▼** ou sur **SHUTTLE PLUS ▲▽** pour déplacer la barre illuminée (flèche) sur "RÉGLAGE PRIVÉ", puis appuyer sur **OK**.



4

AVOIR ACCÈS À L'ÉCRAN DE RÉGLAGE VCR PLUS+

Appuyer sur **CH▲▼** ou sur **SHUTTLE PLUS ▲▽** pour déplacer la barre illuminée (flèche) sur "RÉGLAGE DE VCR PLUS+", puis appuyer sur **OK**.

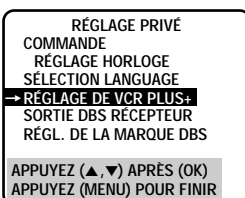

5

AVOIR ACCÈS À L'ÉCRAN DE RÉGLAGE DES NUMÉROS GUIDES

Appuyer sur **CH▲▼** ou sur **SHUTTLE PLUS ▲▽** pour déplacer la barre illuminée (flèche) sur "GUIDE DU RÉGL. CANAUX", puis appuyer sur **OK**.



6

ENTRER LE NUMÉRO-GUIDE

Appuyer sur **CH▲▼**, sur **SHUTTLE PLUS ▲▽** ou sur les touches **NUMBER** correspondantes pour entrer le numéro-guide comme indiqué dans le guide TV. Puis appuyer sur **OK**.

(Ex.) Pour entrer le numéro guide 6 pour WNJU (Ind.)

- Si vous recevez vos canaux avec un adaptateur de TV câblée et si vous avez réglé correctement votre commande d'adaptateur, "CABLE" apparaît à la place de "CANAUX VIDEO". Si non, se référer aux pages 15 et 16 et refaire la procédure.

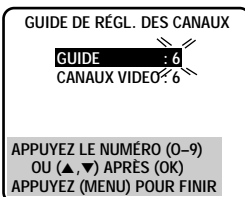

7

ENTRER LE NUMÉRO DE CANAL DE RÉCEPTION

Appuyer sur **CH▲▼**, sur **SHUTTLE PLUS ▲▽** ou sur les touches **NUMBER** correspondantes pour entrer le numéro du canal sur lequel les émissions du canal guide sont reçues. Puis appuyer sur **OK**.

(Ex.) Si WNJU (Ind.) est reçu sur le canal 47

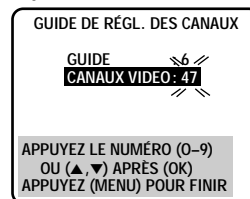

- S'il y a d'autres différences, répéter les étapes 6 et 7 pour chaque changement.

8

REVENIR À L'ÉCRAN DE RÉGLAGE VCR PLUS+

Appuyer sur **MENU**.

9

VÉRIFIER LES DONNÉES ENTRÉES

Appuyer sur **CH▲▼** ou sur **SHUTTLE PLUS ▲▽** pour déplacer la barre illuminée (flèche) sur "GUIDE DE CANAUX", puis appuyer sur **OK**.



- Les numéros guides et les numéros de canal du magnétoscope ou de l'adaptateur de TV câblée que vous avez entrés apparaissent sur l'écran en ordre croissant. Bien vous assurez que vous les avez entrés correctement.

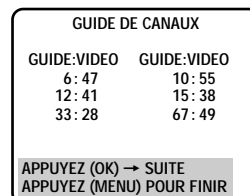

- Si vous avez entré plus de 10 groupes de numéros, appuyer sur **OK** pour voir la suite des numéros.
- Le tableau "GUIDE DE CANAUX" contient uniquement les numéros guides et les numéros de canal du magnétoscope ou de l'adaptateur de TV câblée que vous avez entrés.

10

REVENIR À L'ÉCRAN NORMAL

Appuyer sur **MENU** le nombre de fois nécessaire.

Vous pouvez alors utiliser VCR Plus+ pour programmer rapidement et simplement la minuterie. (☞ p. 38)

Commande de récepteur DBS

Places suggérées

Placer le récepteur DBS (Direct Broadcast Satellite) sur le dessus du magnétoscope. Fixer la commande du magnétoscope sur le dessus du magnétoscope avec l'émetteur de la commande pointé vers le capteur de télécommande du récepteur DBS.

Attention:

La commande peut également commander un adaptateur de TV câblée. Si les deux, un récepteur DBS et un adaptateur de TV câblée, sont utilisés, installer la commande pour que ses signaux atteignent les capteurs de télécommande des deux appareils.

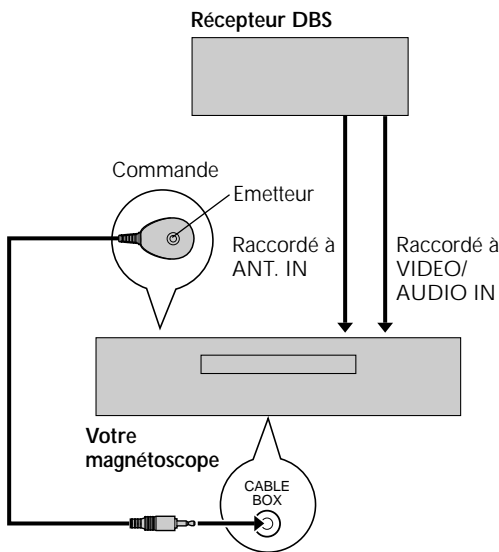
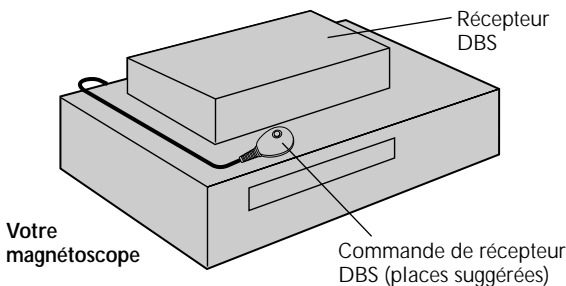

A propos de votre récepteur DBS

Ce magnétoscope a deux méthodes séparées pour commander votre récepteur DBS.

- La télécommande sans fil du magnétoscope peut commander votre récepteur DBS. Ce qui élimine le besoin d'une télécommande séparée pour le récepteur DBS.
- La commande de récepteur DBS du magnétoscope peut également commander votre récepteur DBS. Ce qui permet au magnétoscope de changer les canaux de votre récepteur DBS pendant l'enregistrement par minuterie.

Chaque méthode doit être réglée séparément. Pour régler la télécommande du magnétoscope se référer à la page 50. Pour régler la commande de récepteur DBS, aller à la page 21.

La procédure suivante est nécessaire si vous recevez vos canaux satellites à travers un récepteur DBS (Direct Broadcast Satellite) et si vous voulez que votre magnétoscope change les canaux du récepteur pendant l'enregistrement par minuterie.

Le magnétoscope peut commander le récepteur DBS pendant l'enregistrement par minuterie en utilisant sa commande.

REMARQUES:

- La commande peut automatiquement changer les canaux du récepteur DBS quand le magnétoscope a été programmé en utilisant la programmation sur écran de la minuterie (☞ p. 40). Comme la programmation satellite n'utilise pas de codes PlusCode, la commande ne peut pas changer les canaux du récepteur DBS pendant l'enregistrement par minuterie VCR Plus+.
- Si un adaptateur de TV câblée est utilisé simultanément, il est recommandé de raccorder le récepteur DBS à votre magnétoscope en utilisant les entrées A/V.

Placer et raccorder la commande

1 PLACER LA COMMANDE

Placer la commande pour que le chemin entre son émetteur et le capteur de télécommande du récepteur DBS ne soit pas bloqué.

2 FIXER LA COMMANDE

Bien attacher en utilisant les bandes adhésives fournies.

3 RACCORDER LE RÉCEPTEUR DBS AU MAGNÉTOSCOPE

La méthode de raccordement dépend du type de récepteur DBS que vous disposez.

Si votre récepteur DBS a des connecteurs AUDIO et VIDEO OUT ...

... les raccorder aux connecteurs AUDIO et VIDEO IN de votre magnétoscope; si vous utilisez des connecteurs d'entrée autres que les connecteurs AUDIO et VIDEO OUT du panneau arrière, bien s'assurer de sélectionner le mode d'entrée externe correct comme décrit aux étapes 4, 5, 9 à 11 de la page 46. Régler le magnétoscope sur le canal "AU" pour utiliser le récepteur DBS.

Si votre récepteur DBS n'a pas de connecteurs AUDIO et VIDEO OUT ...

... raccorder le connecteur de sortie d'antenne sur le récepteur DBS au connecteur ANT. IN sur l'arrière de votre magnétoscope.

Régler le syntonisateur du magnétoscope sur le même canal que la sortie RF du récepteur DBS. (Voir également la page 21.)

REMARQUE:

Se reporter au manuel d'instructions de votre récepteur DBS pour le raccordement.

4 RACCORDER LA COMMANDE AU MAGNÉTOSCOPE

Raccorder au connecteur CABLE BOX de votre magnétoscope.

Mettre en marche le téléviseur et sélectionner le canal VCR 3 ou 4 (ou le mode AV).

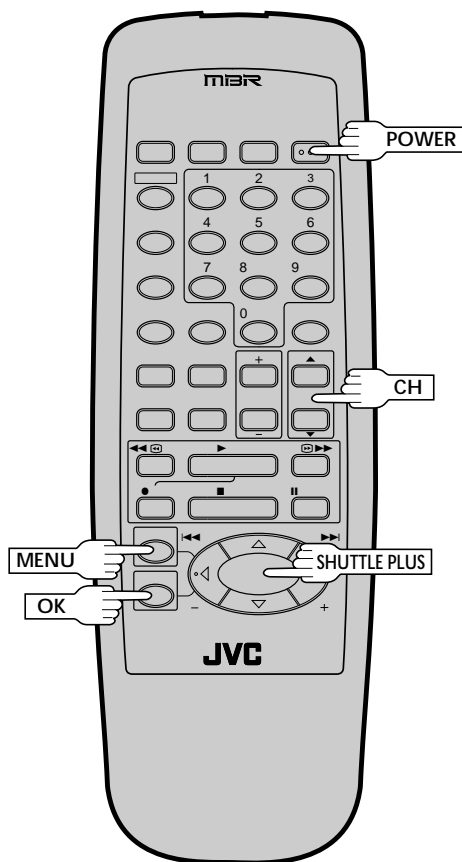
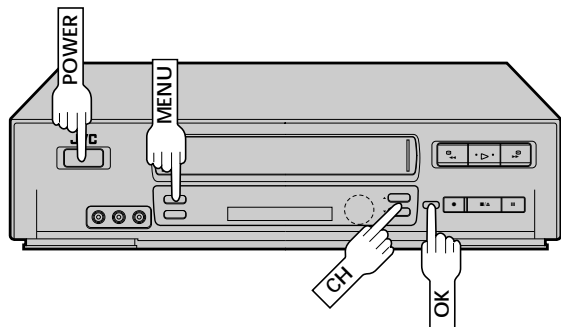

Régler le canal de sortie du récepteur DBS

1 METTRE EN MARCHÉ LE MAGNÉTOSCOPE

Appuyer sur **POWER**.

- Régler le magnétoscope sur le canal (3 ou 4 ou AU) sur lequel les signaux du récepteur DBS sont reçus.

2 AVOIR ACCÈS AU MENU SUR ÉCRAN

Appuyer sur **MENU** le nombre de fois nécessaire.

3 AVOIR ACCÈS À L'ÉCRAN DE RÉGLAGE PRIVÉ

Appuyer sur **CH▲▼** ou sur **SHUTTLE PLUS ▲▼** pour déplacer la barre illuminée (flèche) sur "RÉGLAGE PRIVÉ", puis appuyer sur **OK**.



4 AVOIR ACCÈS À L'ÉCRAN DE SORTIE DU RÉCEPTEUR DBS

Appuyer sur **CH▲▼** ou sur **SHUTTLE PLUS ▲▼** pour déplacer la barre illuminée (flèche) sur "SORTIE DBS RÉCEPTEUR", puis appuyer sur **OK**.



5 SÉLECTIONNER LE CANAL DE SORTIE DU RÉCEPTEUR DBS

Votre sélection dépend du raccordement entre votre récepteur DBS et votre magnétoscope.

Si votre récepteur DBS est raccordé à votre magnétoscope en utilisant un raccordement RF ...

... appuyer sur **CH▲▼** ou sur **SHUTTLE PLUS ▲▼** pour déplacer la barre illuminée (flèche) sur le numéro de canal représentant la sortie du récepteur DBS (3 ou 4).

Si votre récepteur DBS est raccordé aux connecteurs AUDIO/VIDEO IN de votre magnétoscope ...

... appuyer sur **CH▲▼** ou sur **SHUTTLE PLUS ▲▼** pour déplacer la barre illuminée (flèche) sur "MARCHE LIGNE".

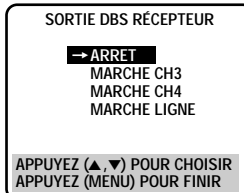

6 REVENIR À L'ÉCRAN DE RÉGLAGE PRIVÉ

Appuyer sur **MENU**.

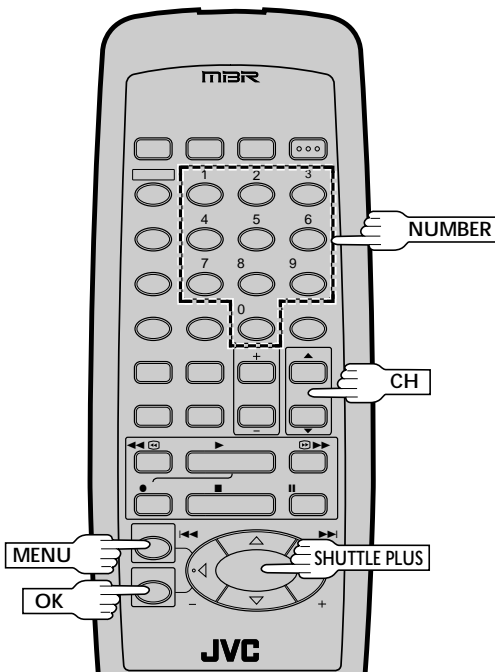
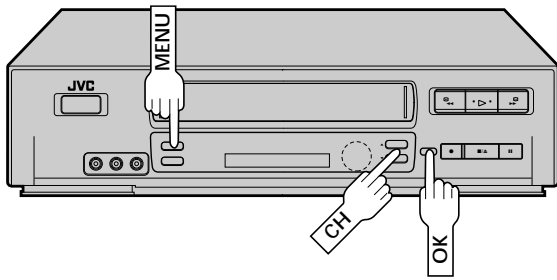

REMARQUES:

- En fonction du type de récepteur DBS, il est possible que la commande ne fonctionne pas avec votre récepteur.
- Si votre récepteur DBS ne répond pas au code, vous ne pouvez pas utiliser la commande pour changer les canaux satellites. Dans ce cas, bien laisser le récepteur DBS en marche et syntonisé sur le bon canal avant le début prévu de l'enregistrement par minuterie.
- Le magnétoscope peut changer le canal satellite par la commande seulement pendant l'enregistrement par minuterie.
- Si votre récepteur DBS ne peut pas être commandé par une télécommande (s'il n'a pas de capteur de télécommande), vous ne pouvez pas utiliser la commande pour changer ses canaux. Bien laisser le récepteur DBS en marche et syntonisé sur le bon canal avant le début prévu de l'enregistrement par minuterie.

Régler la marque du récepteur DBS

1 METTRE EN MARCHÉ LE RÉCEPTEUR DBS

Sélectionner un canal autre que le canal 55, 100 ou 205 sur votre récepteur DBS.

2 AVOIR ACCÈS À L'ÉCRAN DE MARQUE DU RÉCEPTEUR DBS

Sur l'écran de réglage privé, appuyer sur **CH▲▼** ou sur **SHUTTLE PLUS ▲▼** pour déplacer la barre illuminée (flèche) sur "REGL. DE LA MARQUE DBS", puis appuyer sur **OK**.



3 ENTRER LA MARQUE DU RÉCEPTEUR DBS

Appuyer sur les touches **NUMBER** appropriées pour entrer le code du récepteur DBS à partir de la liste suivante, puis appuyer sur **OK**.

L'appareil est pré-réglé sur le code 80 (RCA) à l'expédition.

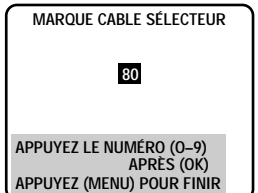

- Si le canal du récepteur DBS passe comme suit, le réglage est terminé:
RCA ou SONY → 205
PRIMESTAR → 55
ECHOSTAR → 100
- Après pression sur **OK**, le programme actuellement reçu à travers le récepteur DBS apparaîtra pendant 10 secondes environ.

MARQUE	CODE
RCA (DSS)	80
SONY (DSS)	81
PRIMESTAR	90
ECHOSTAR	91

4 REVENIR À L'ÉCRAN NORMAL

Appuyer sur **MENU** le nombre de fois nécessaire.

Lecture simple

Mettre en marche le téléviseur et sélectionner le canal VCR 3 ou 4 (ou le mode AV).

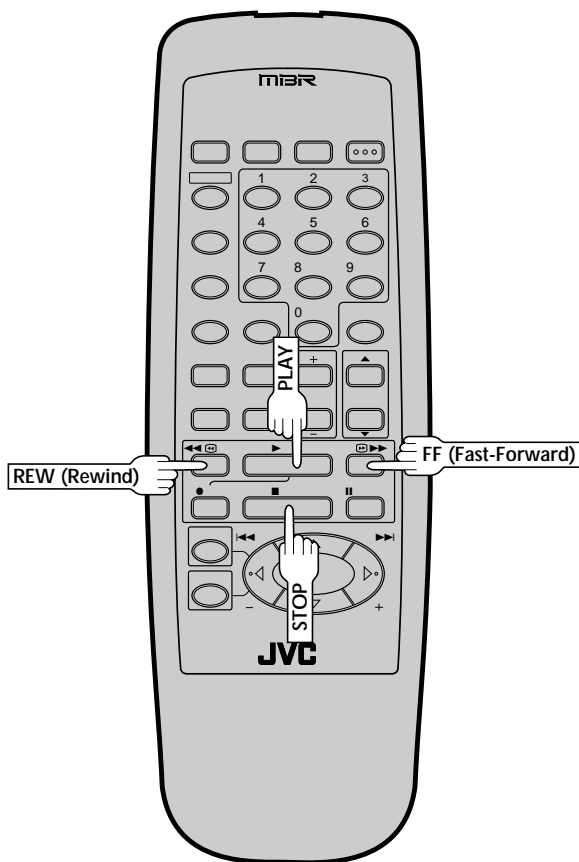
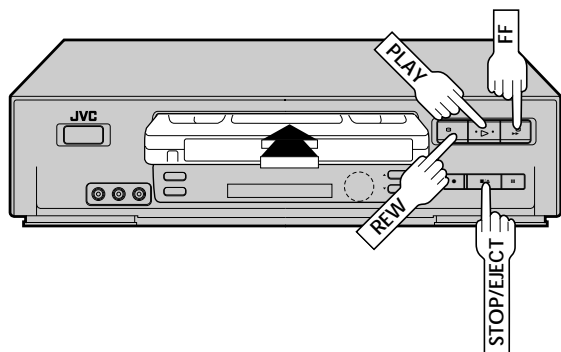

1

CHARGER UNE CASSETTE

S'assurer que la face de la cassette portant la fenêtre est en haut, que le côté arrière portant l'étiquette est face à vous et que la flèche sur le devant de la cassette est pointée vers le magnétoscope. Ne pas appliquer trop de force pour l'introduction.

- L'alimentation du magnétoscope est mise automatiquement.
- Le compteur est automatiquement remis à "0H 00M 00S".
- Si la languette de sécurité d'enregistrement de la cassette a été retirée, la lecture commence automatiquement.

2

TROUVER LE DÉBUT DU PROGRAMME

Appuyer sur **REW** ou **FF** si vous voulez rembobiner ou faire défiler en avant la bande vers une section différente.

3

COMMENCER LA LECTURE

Appuyer sur **PLAY**. "VIDEO CALIBRATION" apparaît sur l'écran (☞ p. 35).

4

ARRÊTER LA LECTURE

Appuyer sur **STOP** ou **STOP/EJECT**. Puis appuyer sur **STOP/EJECT** pour retirer la cassette.

Cassettes utilisables

VHS standard
T-30 (ST-30**)
T-60 (ST-60**)
T-90
T-120 (ST-120**)
T-160 (ST-160**)
ST-210**

Compact VHS*
TC-20 (ST-C20**)
TC-30 (ST-C30**)
TC-40 (ST-C40**)

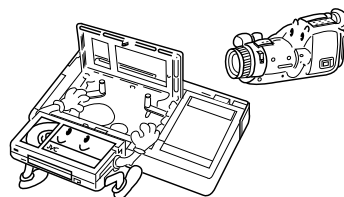

* Des enregistrements de caméscope VHS compact peuvent être lus sur ce magnétoscope. Placer simplement la cassette enregistrée dans un adaptateur de cassette VHS et elle peut être utilisée comme toute cassette VHS de taille standard.

** Ce magnétoscope peut enregistrer sur des cassettes VHS et Super VHS. Toutefois, il enregistrera et lira que des signaux vidéo VHS standard. Il n'est pas possible de lire des enregistrements Super VHS.

Enregistrement simple

Mettre en marche le téléviseur et sélectionner le canal VCR 3 ou 4 (ou le mode AV).

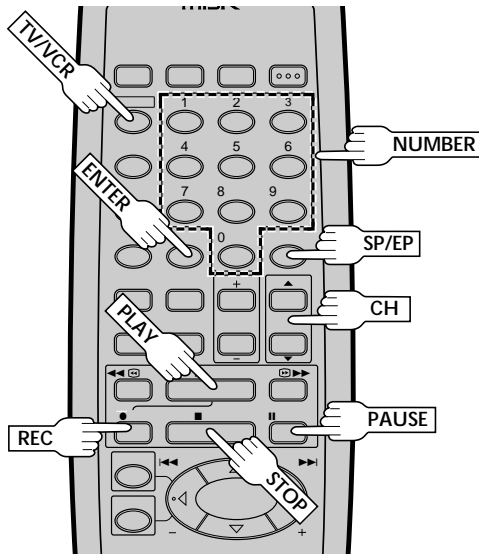
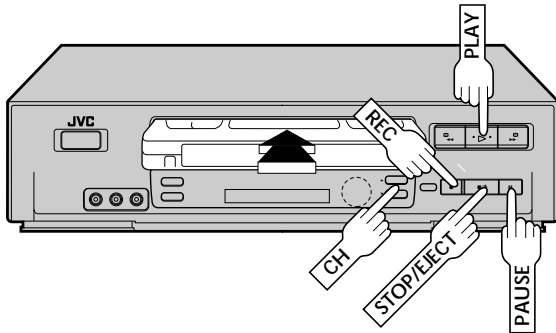

Prévention d'effacement accidentel

- Pour éviter un enregistrement accidentel sur une cassette enregistrée, retirer sa languette de sécurité d'enregistrement. Pour enregistrer dessus plus tard, couvrir l'emplacement avec de la bande adhésive.

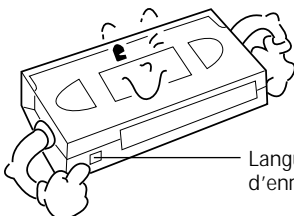

Languette de sécurité d'enregistrement

1

CHARGER UNE CASSETTE

S'assurer que la languette de sécurité d'enregistrement est intacte. Si ce n'est pas le cas, couvrir l'emplacement avec de la bande adhésive avant d'introduire la cassette.

2

SÉLECTIONNER LE CANAL À ENREGISTRER

Appuyer sur **CH ▲▼**. Ou appuyer sur les touches **NUMBER** appropriées puis sur **ENTER**. (Le canal change au bout de quelques secondes que vous appuyez sur **ENTER** ou pas.)

- Si vous utilisez le raccordement RF, en appuyant sur la touche **TV/VCR**, sélectionner le mode VCR pour visionner le programme à enregistrer.

3

RÉGLER LA VITESSE D'ENREGISTREMENT

Appuyer sur **SP/EP** pour régler la vitesse d'enregistrement.

4

COMMENCER L'ENREGISTREMENT

Appuyer sur **REC** et maintenir pressé en appuyant sur **PLAY** de la télécommande, ou appuyer sur **REC** sur le panneau avant du magnétoscope.

L'étalonnage vidéo actif prend place au début du premier enregistrement SP et du premier enregistrement EP après introduction de la cassette (☞ p. 35).

5

FAIRE UNE PAUSE/REPRISE D'ENREGISTREMENT

Appuyer sur **PAUSE**. Appuyer sur **PLAY** pour reprendre l'enregistrement.

- Pendant le mode de pause d'enregistrement, vous pouvez changer le canal en utilisant les touches **CH ▲▼** ou **NUMBER**.

L'étalonnage vidéo actif n'a pas lieu si la vitesse de la bande est changée pendant le mode de pause d'enregistrement.

6

ARRÊTER L'ENREGISTREMENT

Appuyer sur **STOP** ou **STOP/EJECT**. Puis appuyer sur **STOP/EJECT** pour retirer la cassette.

Fonctions de lecture

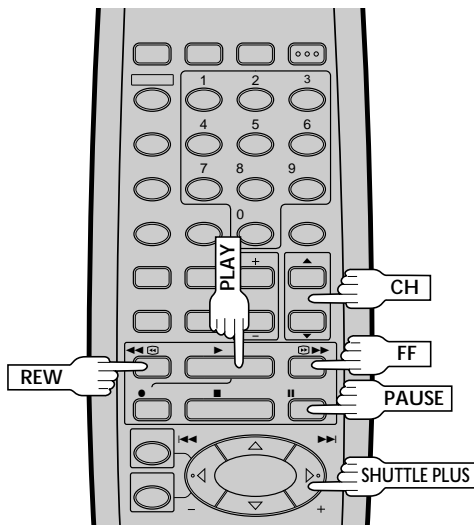
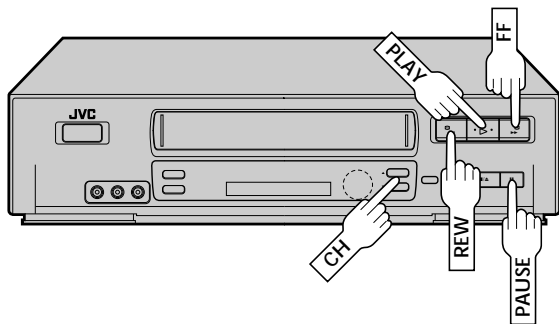

Arrêt sur image/lecture image par image

FAIRE UNE PAUSE PENDANT LA LECTURE

1 Appuyer sur **PAUSE**. S'il y a des instabilités verticales, utiliser les touches **CH ▲** ou **▼** pour corriger l'image.

LIRE IMAGE PAR IMAGE

2 Appuyer sur **PAUSE** plusieurs fois pour avancer d'une image à la fois.

OU

Appuyer sur **SHUTTLE PLUS ◀▶** plusieurs fois pour avancer d'une image à la fois.

Appuyer sur **SHUTTLE PLUS ▶▶** pour la lecture image par image en avant ou sur **SHUTTLE PLUS ◀◀** pour la lecture image par image inverse.

Pour reprendre la lecture normale, appuyer sur **PLAY**.

Ralenti/ralenti inverse

PASSER EN LECTURE AU RALENTI

1 Pendant l'arrêt sur image, continuer à appuyer sur **SHUTTLE PLUS ◀◀** ou **▶▶**. Relâcher pour revenir en arrêt sur image.

OU

Pour le ralenti les mains libres, appuyer sur **SHUTTLE PLUS ◀◀** pendant la lecture pour réduire la vitesse en sens avant. Continuer à appuyer sur **◀◀** pour sélectionner les différents modes de ralenti, ralenti inverse, lecture inverse et recherche inverse.

Pour reprendre la lecture normale, appuyer sur **PLAY**.

REMARQUES:

Si des barres parasites apparaissent pendant la lecture au ralenti, appuyer plusieurs fois sur **CH ▲** ou **▼** pour retirer les barres parasites de l'écran.

Recherche à grande vitesse

PASSER EN RECHERCHE A GRANDE VITESSE

1 Pendant la lecture ou en arrêt sur image, appuyer sur **FF** pour la recherche à grande vitesse avant, ou sur **REW** pour la recherche à grande vitesse inverse.

Pour reprendre la lecture normale, appuyer sur **PLAY**.

REMARQUE:

Maintenir pressé **FF** ou **REW** pendant plus de 2 secondes pour des recherches courtes. Lorsque la touche est relâchée, la lecture normale reprend.

Recherche à vitesse variable/lecture inverse

PASSER EN RECHERCHE A VITESSE VARIABLE

1 Pendant la lecture, appuyer sur **SHUTTLE PLUS ◀◀** ou **▶▶**.

- Pour augmenter la vitesse dans le sens avant, appuyer plusieurs fois sur **▶▶** pour sélectionner les différents modes de recherche avant.
- Pour réduire la vitesse dans le sens avant, appuyer sur **◀◀**.
- Pour lire au ralenti en inverse, et en mode de lecture inverse, continuer à appuyer sur **◀◀** après sélection de tous les modes de ralenti avant.

Pour reprendre la lecture normale, appuyer sur **PLAY**.

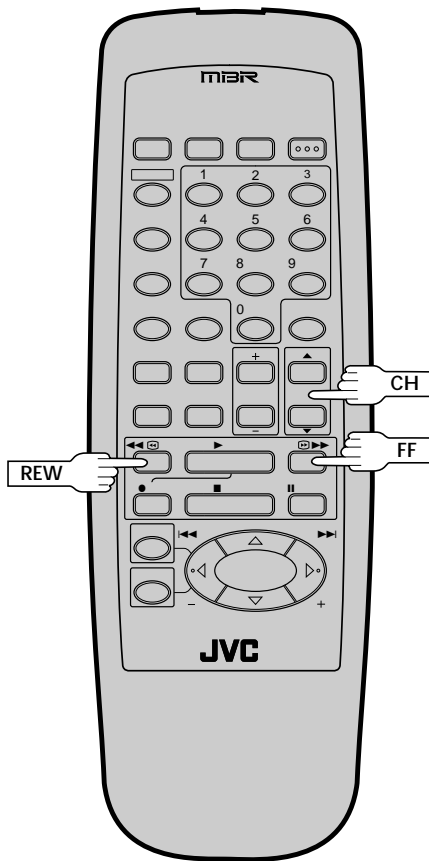
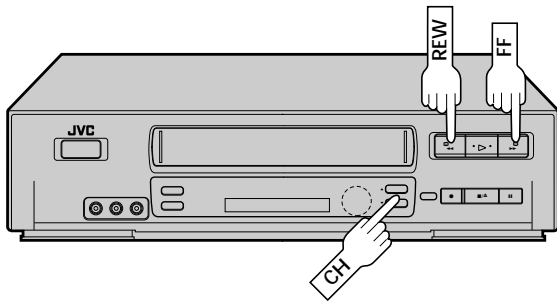

Alignement manuel

Lorsque la lecture commence, la fonction d'alignement automatique du magnéscope est engagée. Si des parasites apparaissent dans l'image, vous pouvez forcer cette fonction et faire le réglage manuellement.

1 PASSER EN MODE D'ALIGNEMENT MANUEL

Pendant la lecture, appuyer simultanément sur les touches **CH▲** et **▼** en façade du magnéscope pour annuler le mode d'alignement automatique et permettre le réglage en alignement manuel.

2 AJUSTER MANUELLEMENT L'ALIGNEMENT

Appuyer sur **CH▲** ou **▼** du panneau avant du magnéscope ou de la télécommande. Appuyer légèrement pour un ajustement fin, ou appuyer et maintenir pour un ajustement grossier. Regarder l'écran et continuer à ajuster jusqu'à ce que la qualité optimale de l'image et du son soit obtenue.

3 REPASSER EN ALIGNEMENT AUTOMATIQUE

Appuyer simultanément sur les touches **CH▲** et **▼** en façade du magnéscope.

- En repassant en alignement automatique, l'étalonnage vidéo est automatiquement activé.

REMARQUES:

- Pour obtenir une image fixe sans parasites, il peut être nécessaire d'ajuster l'alignement en lecture au ralenti puis de passer en pause.
- L'alignement manuel est possible pendant le ralenti les mains libres. Pendant le ralenti les mains libres, appuyer simplement sur **CH▲** ou **▼** sur le panneau avant du magnéscope ou sur la télécommande pour ajuster l'alignement.

Indicateur de position de bande

L'indicateur de position de bande apparaît sur l'écran quand, à partir du mode d'arrêt, vous appuyez sur **FF**, **REW**, ou effectuez une recherche indexée ou Instant ReView. La position de "■" par rapport à "B" (début) ou "E" (fin) vous montre où vous êtes sur la bande.

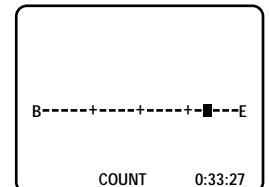

REMARQUE:

SUPERPOSER doit être réglé sur *MARCHE*, sinon l'indicateur n'apparaîtra pas. (☞ p. 28).

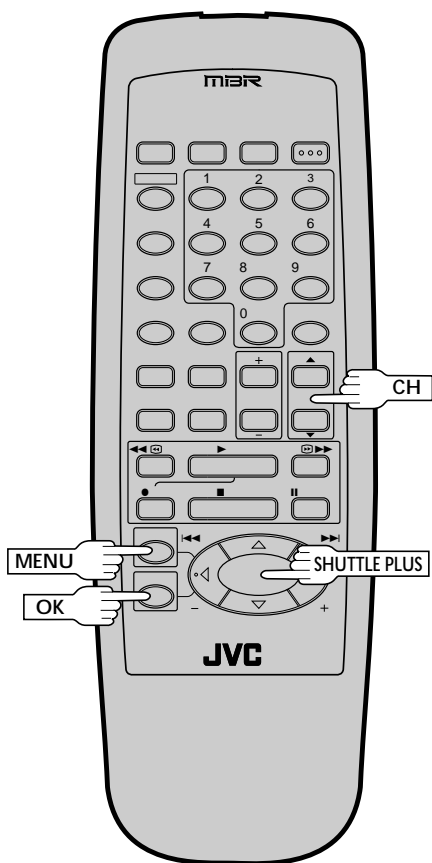
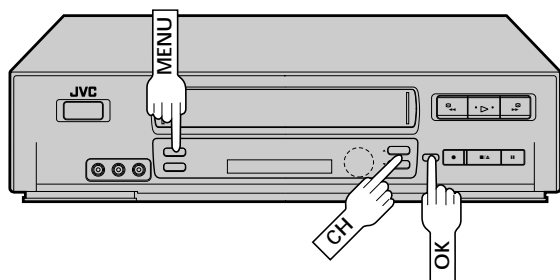

Stabilisateur vidéo

Vous pouvez corriger les vibrations verticales en lisant des enregistrements EP instables qui ont été effectués sur un autre magnétoscope. Lorsque cette fonction est réglée sur "MARCHE", les vibrations verticales seront automatiquement corrigées.

* Le réglage par défaut est "ARRÊT".

1 AVOIR ACCÈS À L'ÉCRAN DU MENU PRINCIPAL

Appuyer sur **MENU** le nombre de fois nécessaire.

2 AVOIR ACCÈS À L'ÉCRAN DU STABILISATEUR VIDÉO

Déplacer la barre illuminée (flèche) sur "STABILISATEUR VIDEO" en appuyant sur **CH▲▼** ou **SHUTTLE PLUS ▲▼**, puis appuyer sur **OK**.



3 ACTIVER LE STABILISATEUR VIDÉO

Déplacer la barre illuminée (flèche) sur "MARCHE" en appuyant sur **CH▲▼** ou **SHUTTLE PLUS ▲▼**.



4 REVENIR À L'ÉCRAN NORMAL

Appuyer sur **MENU**.

REMARQUES:

- Quel que soit le réglage, cette fonction n'a pas d'effet avec les enregistrements SP, pendant l'enregistrement et pendant la lecture d'effets spéciaux.
- Lorsque vous avez fini de visionner la bande, bien remettre sur "ARRÊT".

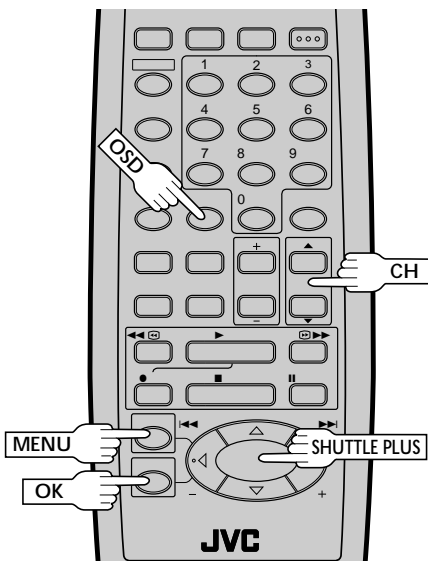
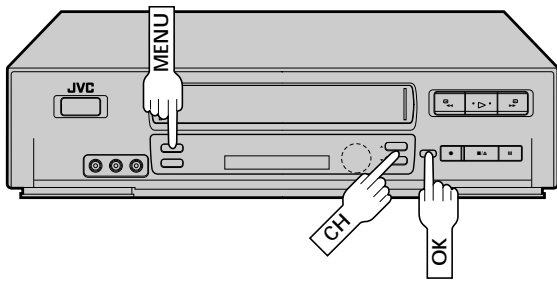

Pour rappeler une indication

- 1 Appuyer sur **OSD**.
 - Toutes les indications correspondant à l'état courant sont affichées sur l'écran pendant 5 secondes, laissant l'information de compteur et RECORD/PAUSE pendant le mode de pause d'enregistrement. (Pas d'indication en arrêt sur image ni en recherche.)
- 2 Appuyer à nouveau sur **OSD** pour effacer l'affichage.

Surimpression

Cette fonction, commutable entre MARCHE et ARRÊT, détermine si les indicateurs de fonctionnement apparaîtront ou pas sur l'écran.

1

AVOIR ACCÈS À L'ÉCRAN DU MENU PRINCIPAL
Appuyer sur **MENU** le nombre de fois nécessaire.

2

AVOIR ACCÈS À L'ÉCRAN DE RÉGLAGE DE FONCTION
Déplacer la barre illuminée (flèche) sur "FIXER FONCTION" en appuyant sur **CH ▲▼** ou sur **SHUTTLE PLUS Δ∇**, puis sur **OK**.

3

AVOIR ACCÈS À L'ÉCRAN SUPERPOSER
Déplacer la barre illuminée (flèche) sur "SUPERPOSER" en appuyant sur **CH ▲▼** ou sur **SHUTTLE PLUS Δ∇**, puis sur **OK**.

FONCTIONS
MINUTERIE AUTOMATIQUE
→ **SUPERPOSER**
SECOND AUDIO
MONITEUR AUDIO
ENTRÉE AUXILIAIRE
FONCTION SPÉCIALE

APPUYEZ (▲, ▼) APRÈS (OK)
APPUYEZ (MENU) POUR FINIR

4

SÉLECTIONNER LE MODE
Déplacer la barre illuminée (flèche) sur "MARCHÉ" ou "ARRÊT" en appuyant sur **CH ▲▼** ou sur **SHUTTLE PLUS Δ∇**.

SUPERPOSER
→ **MARCHÉ**
ARRÊT

APPUYEZ (▲, ▼) POUR CHOISIR
APPUYEZ (MENU) POUR FINIR

5

REVENIR À L'ÉCRAN NORMAL
Appuyer sur **MENU** le nombre de fois nécessaire.

REMARQUE:

Si vous passez en mode de pause d'enregistrement, RECORD/PAUSE (ou ITR suivi par la durée écoulée/PAUSE) est affiché que "SUPERPOSER" soit réglé sur "MARCHÉ" ou "ARRÊT".

L'indication surimprimée sur l'écran TV vous dit ce que le magnéscope fait.

Canal syntonisé ou mode AUX(iliaire)
Lorsque le canal est changé, le nouveau canal est affiché sur l'écran pendant 5 secondes.

Heure de l'horloge

Indicateur de position de bande

Marque de "cassette chargée"
Lorsqu'une cassette est chargée, la marque est affichée pendant 5 secondes. Elle clignote quand la touche EJECT du magnéscope est pressée.

CH 125
THU 12:00 AM

B-----+-----E

NORM
HI-FI | COUNT

RECORD
PAUSE
[] SP

INDEX-1
MEMORY OFF
-1:23:45

Mode de fonctionnement
Lorsque le mode de fonctionnement est changé, le nouveau mode est affiché - RECORD (5 s), PLAY (5 s), FF/REW (5 s si engagé à partir du mode d'arrêt), RECORD PAUSE (aussi longtemps que la Pause est engagée) et ITR **:*(5 s).

Indicateur de vitesse d'enregistrement

Indicateur INDEX

Valeur du compteur

Indicateurs de mode audio Mémoire de compteur on/off

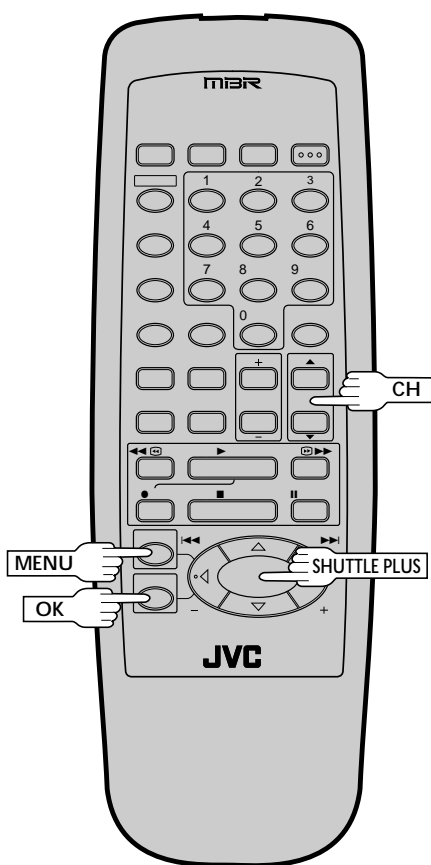
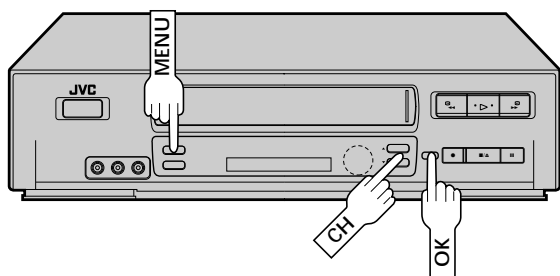

Sélection de la piste son

Votre magnétope peut enregistrer simultanément deux pistes son (Hi-Fi et Normale) et lire la piste sélectionnée, ou les deux ensemble.

1

AVOIR ACCÈS À L'ÉCRAN DU MENU PRINCIPAL

Appuyer sur **MENU** le nombre de fois nécessaire pendant la lecture ou quand le magnétope est en mode d'arrêt.

2

AVOIR ACCÈS À L'ÉCRAN DE RÉGLAGE DE FONCTION

Déplacer la barre illuminée (flèche) sur "FIXER FONCTION" en appuyant sur **CH▲▼** ou sur **SHUTTLE PLUS ▲▼**, puis sur **OK**.

3

AVOIR ACCÈS À L'ÉCRAN MONITEUR AUDIO

Déplacer la barre illuminée (flèche) sur "MONITEUR AUDIO" en appuyant sur **CH▲▼** ou sur **SHUTTLE PLUS ▲▼**, puis sur **OK**.



4

SÉLECTIONNER LE MODE

Vous avez trois choix:

- a- Hi-Fi
- b- Normal
- c- Mix (les deux ensemble)

Déplacer la barre illuminée (flèche) sur votre choix en appuyant sur **CH▲▼** ou sur **SHUTTLE PLUS ▲▼**.



5

REVENIR À L'ÉCRAN NORMAL

Appuyer sur **MENU** le nombre de fois nécessaire.

REMARQUES:

- Si la bande en lecture n'a pas de piste son Hi-Fi, la piste son Normal sera entendue quel que soit le choix que vous avez fait sur l'écran moniteur audio.
- Si le raccordement RF est utilisé pour le téléviseur, même si le moniteur audio Hi-Fi est sélectionné, le son sera monophonique et sera reproduit sur les deux haut-parleurs.

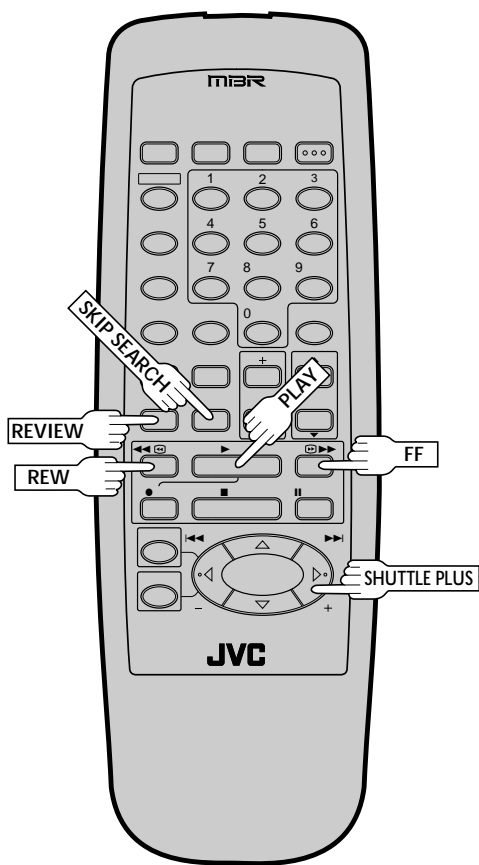
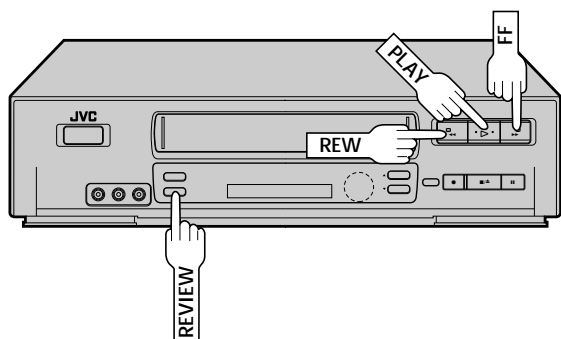

Recherche de saut

1

PASSER DES SECTIONS NON VOULUES

Appuyer sur **SKIP SEARCH** de 1 à 4 fois pendant la lecture. Chaque pression lance une période de 30 secondes de lecture accélérée. La lecture normale reprend automatiquement.

REMARQUE:

Pour revenir en lecture normale pendant la recherche de saut, appuyer sur **PLAY**.

Recherche indexée

Des codes d'indexation sont placés sur la bande au début de chaque enregistrement. Vous pouvez trouver et lancer automatiquement la lecture à partir du début de tout enregistrement en utilisant la fonction de recherche indexée.

1

LANCER LA RECHERCHE

Alors que la bande est arrêtée, appuyer sur **SHUTTLE PLUS** ◀◀ ou ▶▶.

2

AVOIR ACCÈS À UN CODE ÉLOIGNÉ

Pour accéder à un enregistrement situé 2 à 9 codes d'indexation plus loin, appuyer plusieurs fois sur **SHUTTLE PLUS** ◀◀ ou ▶▶ jusqu'à ce que le nombre correct soit affiché sur l'écran (seulement si **SUPERPOSER** est réglé sur **MARCHE** (☞ p. 28). La lecture commence automatiquement quand l'enregistrement désiré est localisé.

- Si nécessaire, lorsque la lecture commence, appuyer sur **REW** ou **FF** pour trouver le tout début du programme désiré en recherche visuelle.

REMARQUE:

Un code d'indexation n'est pas placé sur la bande quand l'enregistrement est pausé puis repris.

Instant ReView

À la pression d'une touche, vous pouvez mettre en marche votre magnéscope, rembobiner la bande et commencer à visionner le programme le plus récemment enregistré par minuterie.

1

ACTIVER INSTANT REVIEW

Après s'être assuré que le mode de minuterie est à l'arrêt, appuyer sur **REVIEW**.

- L'alimentation est mise en marche et le magnéscope recherche le code d'indexation indiquant le début du dernier programme enregistré par minuterie, puis commence automatiquement la lecture.
- Vous pouvez accéder à un programme de 2 à 9 codes d'indexation plus loin par rapport à la position courante sur la bande. Si, par exemple, vous avez 5 programmes enregistrés et que vous voulez regarder le 3ème, appuyer trois fois sur **REVIEW**.
- Si nécessaire, lorsque la lecture commence, appuyer sur **REW** ou **FF** pour trouver le tout début du programme désiré en recherche visuelle.
- Si la bande est déjà rembobinée lorsque **REVIEW** est pressée, la bande sera lue à partir du début. Il n'y aura pas de défilement rapide jusqu'à un point d'indexation.
- La fonction Instant Review marchera également si l'alimentation du magnéscope est en marche.

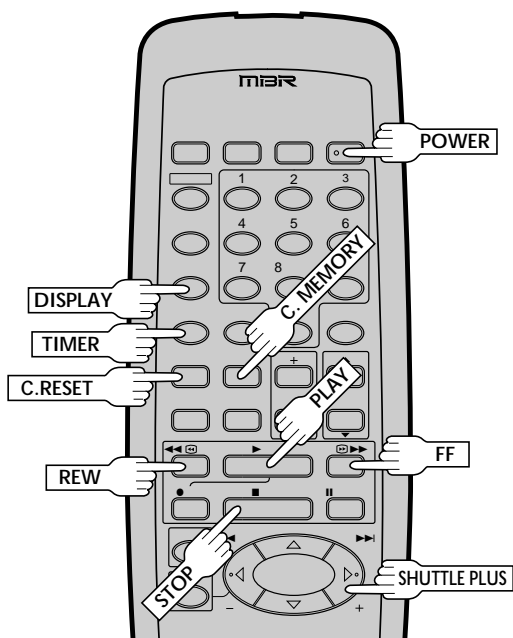
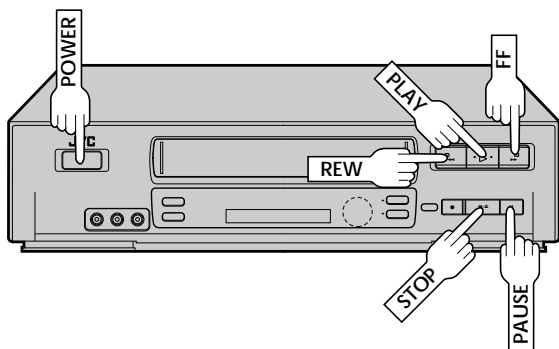

Mémoire de la fonction suivante

La mémoire de la fonction suivante "dit" au magnétoscope ce qu'il a à faire après le rembobinage de la bande. *Avant de continuer, s'assurer que le magnétoscope est en mode d'arrêt.

- a- Pour le lancement automatique de la lecture après le rembobinage ...
... appuyer sur **REW**, puis appuyer sur **PLAY** dans les 2 secondes.
- b- Pour la coupure automatique de l'alimentation après le rembobinage ...
... appuyer sur **REW**, puis appuyer sur **POWER** dans les 2 secondes.
- c- Pour l'attente de minuterie automatique après le rembobinage ...
... Appuyer sur **REW**, puis appuyer sur **TIMER** dans les 2 secondes.

REMARQUE:

Si vous voulez que la "fonction suivante" commence automatiquement au passage par "0H 00M 00S" du compteur (au lieu du début de la bande), appuyer sur **C. MEMORY** pour que l'indicateur de mémoire de compteur apparaissent sur le panneau d'affichage avant d'appuyer sur **REW**.

Lecture répétée

1

LANCER LA RÉPÉTITION

Pendant la lecture, appuyer sur **PLAY** et maintenir pressé (jusqu'à ce que "PLAY" clignote sur le panneau d'affichage avant), puis relâcher.

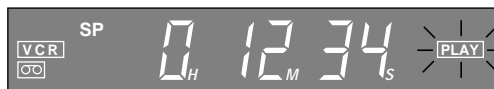

- La bande entière est lue 20 fois.

2

ARRÊTER LA RÉPÉTITION

Appuyer sur **STOP** n'importe quand pour arrêter.

REMARQUE:

Appuyer sur **PLAY**, **REW**, **FF**, **PAUSE** ou **SHUTTLE PLUS** ◀◀ ou ▶▶ arrête également la lecture répétée.

Remise à zéro du compteur

1

REMETTRE LE COMPTEUR À ZÉRO

Appuyer sur **C.RESET**.

REMARQUE:

En appuyant sur la touche **DISPLAY**, vous pouvez changer l'affichage pour montrer la valeur du compteur, le numéro de canal ou l'heure de l'horloge. (Le numéro de canal n'est pas affiché pendant la lecture.)

Mémoire de compteur

Lorsque **REW** ou **FF** est pressée, avec la mémoire de compteur activée, la bande reviendra à la position "zéro" du compteur.

1

ACTIVER LA MÉMOIRE DE COMPTEUR

Appuyer sur **C.RESET** pendant la lecture à un point pour lequel vous voulez avoir un accès rapide pour plus tard. Le compteur passe à "0H 00M 00S".

Puis appuyer sur **C.MEMORY**. L'indicateur de mémoire de compteur ("M") sur le panneau d'affichage avant s'allume.

2

REVENIR À LA POSITION ZÉRO DU COMPTEUR

Appuyer sur **STOP** (pendant la lecture), puis sur **REW** ou **FF**. La bande est rembobinée ou défile rapidement en avant et s'arrête automatiquement autour de "0H 00M 00S".

- Pour effacer la mémoire de compteur, appuyer sur **C.MEMORY**.

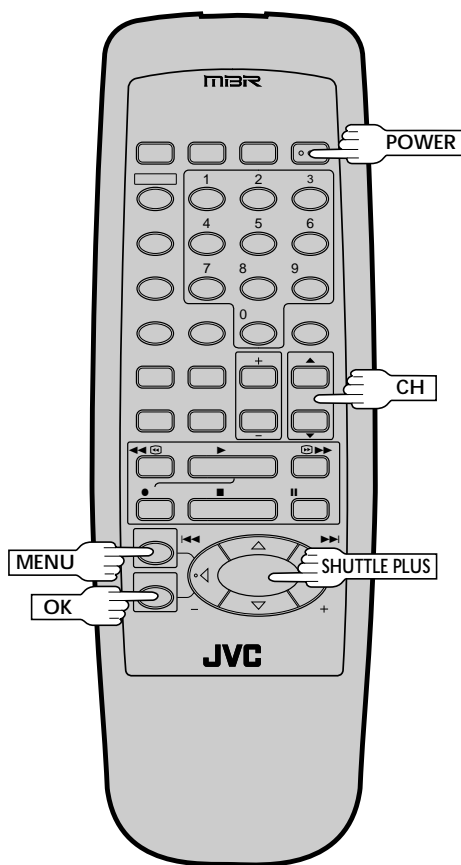
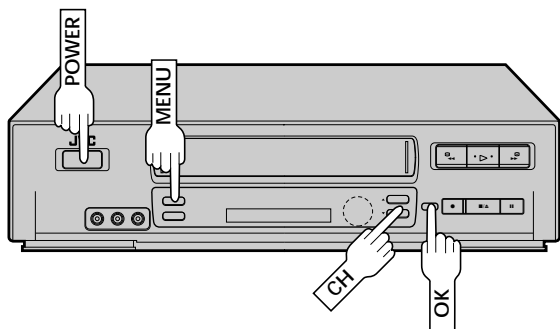

Lecture AV COMPU LINK

Votre magnétoécriteur est compatible avec des éléments AV COMPU LINK de JVC, comprenant des amplificateurs (ou des récepteurs) et des téléviseurs. AV COMPU LINK offre une commande en une touche des appareils audio et vidéo qui sont reliés via leurs connecteurs AV COMPU LINK.

Par exemple: Chargez simplement une cassette dans le magnétoécriteur et appuyez sur **PLAY** et les appareils AV COMPU LINK se mettent automatiquement en marche, le mode AV du téléviseur est sélectionné et le magnétoécriteur passe en mode de lecture. (PLAY n'a pas besoin d'être pressé si la languette de sécurité d'enregistrement de la cassette est retirée.)

1 FAIRE LES RACCORDEMENTS

Raccorder votre magnétoécriteur à un appareil AV COMPU LINK comme montré dans l'illustration à la page 33.

- Le câble à mini-fiche est un cordon avec une mini-fiche mono de 3,5 mm à chaque extrémité.

2 METTRE EN MARCHÉ LE MAGNÉTOÉCRITEUR

Appuyer sur **POWER**.

3 AVOIR ACCÈS À L'ÉCRAN DU MENU PRINCIPAL

Appuyer sur **MENU** le nombre de fois nécessaire.

4 AVOIR ACCÈS À L'ÉCRAN DE RÉGLAGE DE FONCTION

Déplacer la barre illuminée (flèche) sur "FIXER FONCTION" en appuyant sur **CH▲▼** ou sur **SHUTTLE PLUS ▲▼**, puis sur **OK**.

5 AVOIR ACCÈS À L'ÉCRAN DE FONCTION SPÉCIALE

Appuyer sur **CH▲▼** ou sur **SHUTTLE PLUS ▲▼** pour déplacer la barre illuminée (flèche) sur "FONCTION SPÉCIALE", puis appuyer sur **OK**.

FONCTIONS
MINUTERIE AUTOMATIQUE
SUPERPOSER
SECOND AUDIO
MONITEUR AUDIO
ENTRÉE AUXILIAIRE
→ FONCTION SPÉCIALE

APPUYEZ (▲, ▼) APRÈS (OK)
APPUYEZ (MENU) POUR FINIR

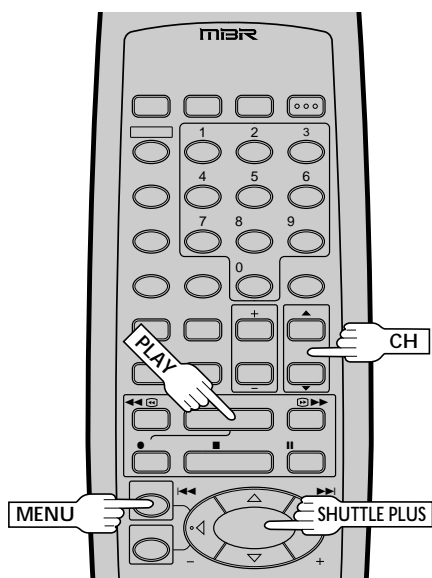
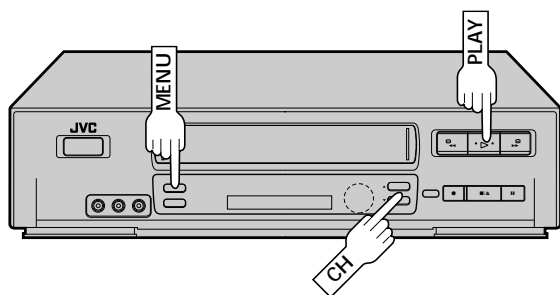

6 PERMETTRE LA LECTURE AV COMPU LINK

Appuyer sur **CH**▲▼ ou sur **SHUTTLE PLUS** ▲▼ pour déplacer la barre illuminée (flèche) sur "AV COMPU-LINK".

FOUNCTION SPÉCIALE

PAUSE
→ AV COMPU-LINK

APPUYEZ (▲, ▼) POUR CHOISIR
APPUYEZ (MENU) POUR FINIR

7 REVENIR À L'ÉCRAN NORMAL

Appuyer sur **MENU** le nombre de fois nécessaire.

8 EFFECTUER LA LECTURE AV COMPU LINK

Introduire simplement une cassette et appuyer sur **PLAY** (si la languette de sécurité d'enregistrement de la cassette a été retirée, la lecture commence automatiquement). Les appareils reliés sont mis en marche, et le téléviseur est réglé automatiquement sur son mode AV!

REMARQUE:

Le raccordement varie en fonction du type de téléviseur JVC que vous avez. Veuillez vous reporter au manuel d'instructions du téléviseur en faisant ce raccordement.

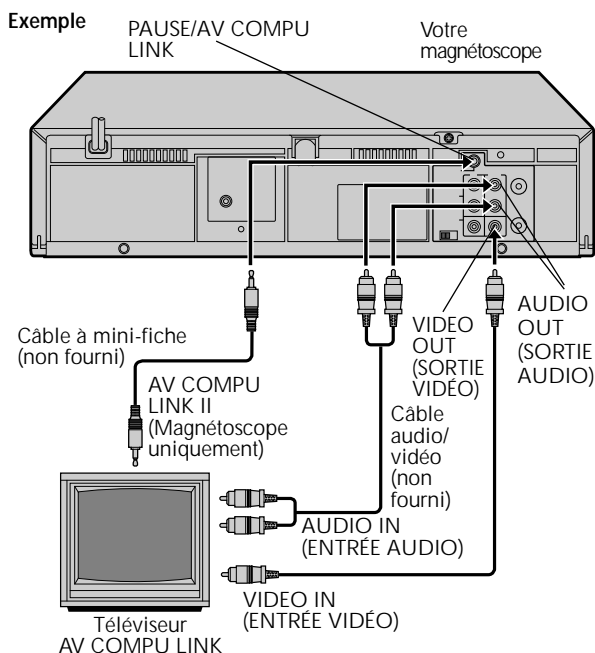

Étalonnage vidéo actif

Mettre en marche le téléviseur et sélectionner le canal VCR 3 ou 4 (ou le mode AV).

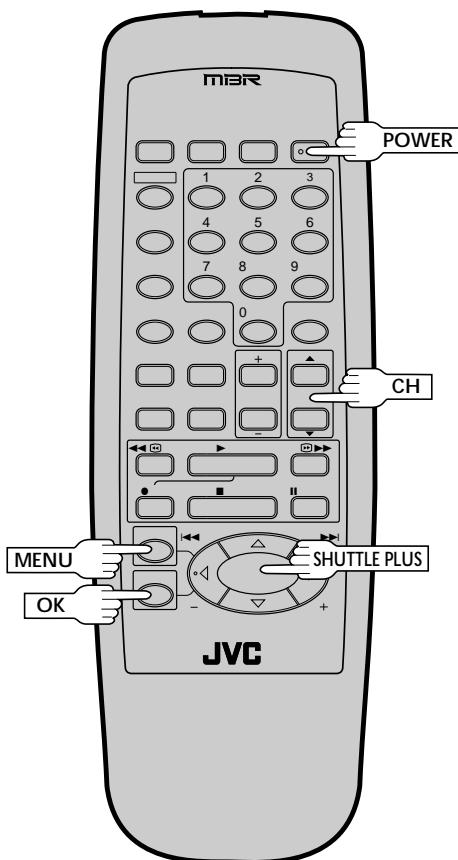
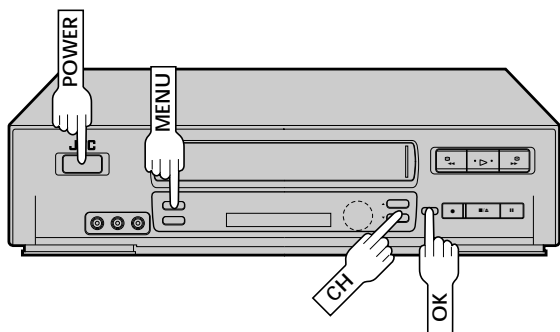

L'étalonnage vidéo actif contrôle l'état de la bande pendant l'enregistrement et la lecture, et compense pour une reproduction médiocre pour offrir les images d'enregistrement et de lecture de la meilleure qualité. *Le réglage par défaut pour à la fois l'enregistrement et la lecture est "MARCHE".

Préparatifs

1 METTRE EN MARCHÉ LE MAGNÉSCOPE

Appuyer sur **POWER**.

2 AVOIR ACCÈS À L'ÉCRAN DU MENU PRINCIPAL

Appuyer sur **MENU** le nombre de fois nécessaire.

3 AVOIR ACCÈS À L'ÉCRAN DE CALIBRATION VIDÉO

Appuyer sur **CH▲▼** ou sur **SHUTTLE PLUS ▲▼** pour déplacer la barre illuminée (flèche) sur "VIDÉO CALIBRATION", puis appuyer sur **OK**.



4 SÉLECTIONNER LE MODE

La section Enregistrement est illuminée. Déplacer la barre (flèche) sur "MARCHE" ou "ARRÊT" pour régler le mode d'enregistrement en appuyant sur **CH▲▼** ou **SHUTTLE PLUS ▲▼**, puis appuyer sur **OK**. La section Lecture est alors illuminée. Déplacer la barre (flèche) sur "MARCHE" ou "ARRÊT" pour régler le mode de lecture en appuyant sur **CH▲▼** ou **SHUTTLE PLUS ▲▼**. Appuyer sur **MENU** pour revenir à l'écran normal. (Appuyer sur **OK** fait revenir la barre illuminée (flèche) dans la section Enregistrement.)

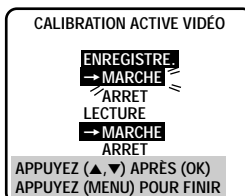

REMARQUE:

Pour enregistrer ou lire des bandes enregistrées sur ce magnéscope, régler l'étalonnage vidéo actif sur "MARCHE".

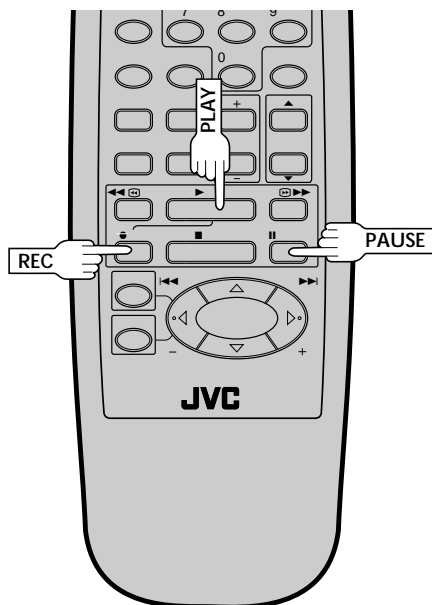
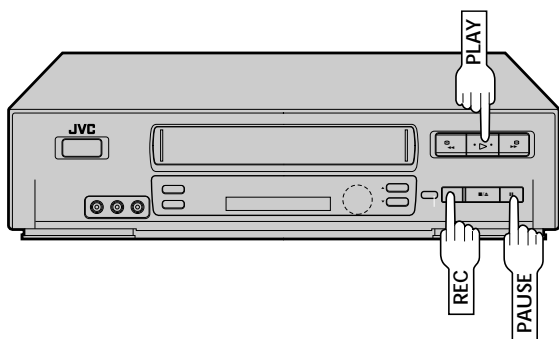

Enregistrement

Effectuer les étapes 1 à 3 de la page 24 ("Enregistrement simple") avant de continuer.

1

COMMENCER L'ENREGISTREMENT

Appuyer sur **REC** et tout en maintenant pressé, appuyer sur **PLAY** de la télécommande ou appuyer sur **REC** sur le panneau avant du magnétoscope.

- Le magnétoscope prend environ 7 secondes pour évaluer la qualité de la bande utilisée, puis l'enregistrement commence avec le niveau d'image optimisé.

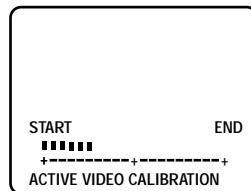

ÉTALONNAGE TERMINÉ

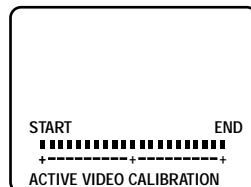

REMARQUES:

- L'étalonnage a lieu immédiatement avant le premier enregistrement SP et le premier enregistrement EP après introduction de la cassette. Il ne prend pas place pendant l'enregistrement.
- Dans le cas d'un enregistrement par minuterie, l'étalonnage prend place pour le mode SP et le mode EP avant le premier enregistrement par minuterie après introduction de la cassette (quelle que soit la vitesse de la bande sélectionnée pour cet enregistrement).
- Une fois que la cassette est éjectée, les données d'étalonnage sont effacées. La prochaine fois qu'une cassette est utilisée pour l'enregistrement, l'étalonnage est à nouveau effectué.
- Alors que l'étalonnage vidéo actif est en cours, la touche PAUSE est sans effet.
- SUPERPOSER doit être réglé sur "MARCHE" ou l'écran d'étalonnage vidéo actif n'apparaîtra pas (☞ p. 28).

Lecture

Le magnétoscope évalue la qualité de la bande une fois que vous avez lancé la lecture.

Effectuer les étapes 1 et 2 de la page 23 ("Lecture simple") avant de continuer.

1

COMMENCER LA LECTURE

Appuyer sur **PLAY**.

- Le magnétoscope ajuste la qualité d'image de lecture en fonction de la qualité de la bande utilisée.

— VIDEO CALIBRATION —

REMARQUES:

- En utilisant des bandes de location, ou des bandes enregistrées sur d'autres magnétoscopes, régler "LECTURE" sur "MARCHE" ou "ARRÊT" comme désiré à l'étape 4 de la procédure des préparatifs pour donner la meilleure image (☞ p. 34).
- L'écran d'étalonnage vidéo n'apparaît seulement qu'au début de l'alignement automatique. Bien que l'écran n'apparaisse pas après cela, la fonction d'étalonnage vidéo actif est opérationnelle.
- SUPERPOSER doit être réglé sur "MARCHE" ou l'écran d'étalonnage vidéo actif n'apparaîtra pas (☞ p. 28).

ATTENTION:

- Comme l'étalonnage a lieu avant que l'enregistrement commence réellement, il y a un retard de 7 secondes environ après avoir appuyé sur **REC** et **PLAY** sur la télécommande, ou sur **REC** sur le magnétoscope. Pour être sûr d'enregistrer la séquence ou le programme voulu complètement, effectuer d'abord les étapes suivantes:
 - Appuyer sur **PAUSE** et maintenir pressé, puis appuyer sur **REC** pour passer en mode de pause d'enregistrement.
 - Le magnétoscope contrôle alors automatiquement l'état de la bande et, après 7 secondes environ, repasse en mode de pause d'enregistrement.
 - Appuyer sur **PLAY** pour lancer l'enregistrement.
- Si vous voulez éviter l'étalonnage vidéo actif et lancer directement l'enregistrement, régler "ENREGISTRE." sur "ARRÊT" dans l'étape 4 de la procédure des préparatifs (☞ p. 34).

Fonctions d'enregistrement

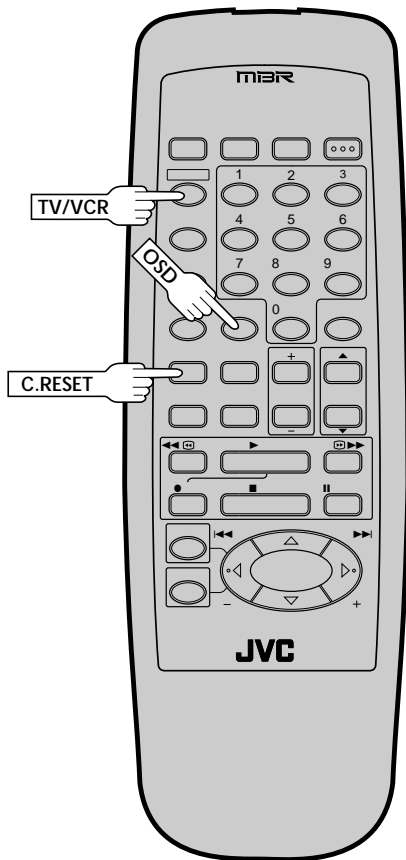

Regarder un programme pendant l'enregistrement d'un autre

1 PASSER EN MODE TV

Pendant l'enregistrement ...

- Appuyer sur **TV/VCR**. L'indicateur VCR du magnétoscope s'éteint. (Si vous utilisez le raccordement RF (☞ p. 6) pour visionner la sortie de votre magnétoscope, l'émission TV étant enregistrée disparaît.)
- Si vous utilisez le raccordement AV (☞ p. 6) pour visionner la sortie de votre magnétoscope, changer le mode d'entrée du téléviseur de AV en TV.

2 SÉLECTIONNER LE CANAL À VISIONNER

Utiliser le sélecteur de canal du téléviseur pour régler la chaîne que vous voulez regarder.

Afficher la durée d'enregistrement écoulée

1 REMETTRE LE COMPTEUR À ZÉRO

Avant que l'enregistrement commence, appuyer sur **C.RESET**. Le compteur est remis à zéro et affiche la durée écoulée exacte comme la bande défile.

2 AFFICHER LA DURÉE ÉCOULÉE SUR L'ÉCRAN

Pendant l'enregistrement, appuyer sur **OSD** n'importe quand pour voir la durée écoulée. Toutes les indications correspondant à l'état courant du magnétoscope sont affichées pendant 5 secondes. L'affichage du compteur reste sur l'écran, indiquant la durée écoulée. Appuyer à nouveau sur **OSD** pour retirer l'affichage.

- S'assurer que "SUPERPOSER" est réglé sur "MARCHE" (☞ p. 28).
- Les indications ne sont pas enregistrées.

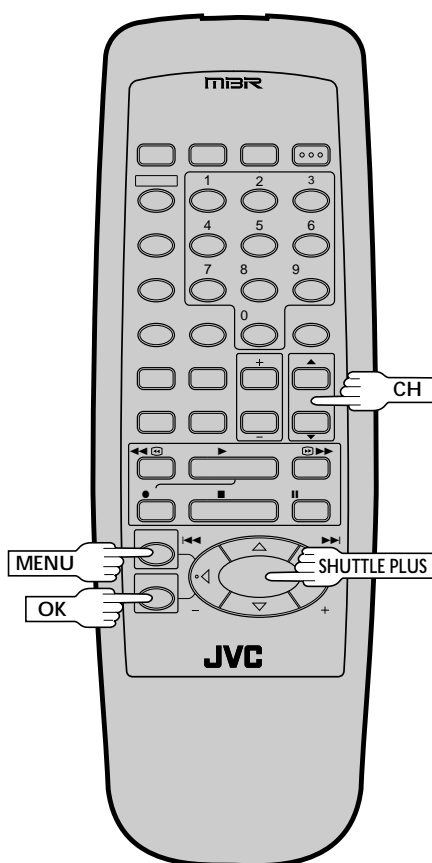
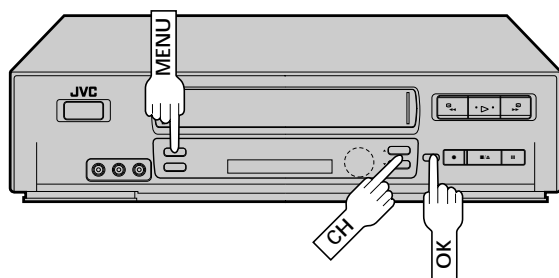

Stéréo et SAP (Second Programme Audio)

Le décodeur MTS incorporé de votre magnétoSCOPE permet la réception d'émissions à son TV multi-canal.

- L'indicateur ST sur le panneau d'affichage s'allume pendant la réception d'une émission stéréo, et SAP s'allume pendant la réception d'un programme SAP.
- Les deux indicateurs s'allument quand un programme stéréo est accompagné par de l'audio SAP.

Pour enregistrer des programmes stéréo . . .

. . . suivre simplement la procédure d'enregistrement de base.

Pour écouter la piste son stéréo pendant l'enregistrement . . .

. . . sélectionner "HI-FI" sur l'écran moniteur audio (p. 29).

Pour enregistrer des programmes SAP . . .

1 AVOIR ACCÈS À L'ÉCRAN DU MENU PRINCIPAL

Appuyer sur **MENU**.

2 AVOIR ACCÈS À L'ÉCRAN DE RÉGLAGE DE FONCTION

Déplacer la barre illuminée (flèche) sur "FIXER FONCTION" en appuyant sur **CH▲▼** ou sur **SHUTTLE PLUS ▲▽**, puis sur **OK**.

3 AVOIR ACCÈS À L'ÉCRAN SECOND AUDIO

Déplacer la barre illuminée (flèche) sur "SECOND AUDIO" en appuyant sur **CH▲▼** ou sur **SHUTTLE PLUS ▲▽**, puis sur **OK**.

4 SÉLECTIONNER LE MODE

Déplacer la barre illuminée (flèche) sur "MARCHE" en appuyant sur **CH▲▼** ou sur **SHUTTLE PLUS ▲▽**.



5 REVENIR À L'ÉCRAN NORMAL

Appuyer sur **MENU** le nombre de fois nécessaire.

REMARQUES:

- Si un programme SAP est reçu, l'audio SAP est enregistré sur les deux pistes audio Hi-Fi et normal. Le programme audio principal ne sera pas enregistré.
- Si un programme non SAP est reçu, l'audio principal est enregistré sur les deux pistes audio Hi-Fi et normal.

Programmation de la minuterie VCR Plus+

- Avant la programmation de la minuterie VCR Plus+, voir "Réglage VCR Plus+" à la page 18.
- Mettre en marche le téléviseur et sélectionner le canal VCR 3 ou 4 (ou le mode AV).

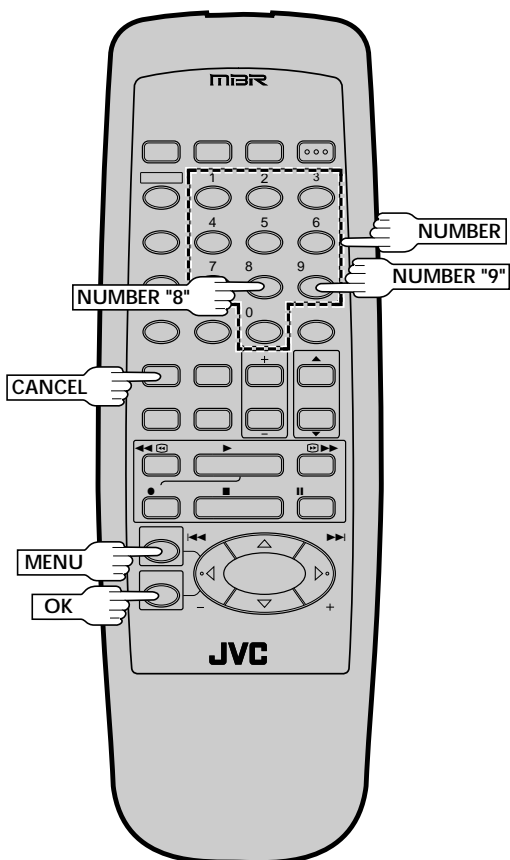
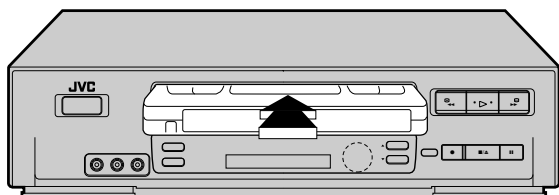

L'enregistrement par minuterie vous permet de programmer le magnétoscope pour enregistrer automatiquement un programme qui sera diffusé plus tard. La fonction d'enregistrement par minuterie peut être programmée en utilisant la programmation de la minuterie VCR Plus+ ou sur écran (p. 38 ou 40).

1

CHARGER UNE CASSETTE

S'assurer que la languette de sécurité d'enregistrement est présente.

- L'alimentation du magnétoscope sera mise automatiquement.

2

AVOIR ACCÈS À L'ÉCRAN VCR PLUS+

Appuyer sur **MENU** de la télécommande.

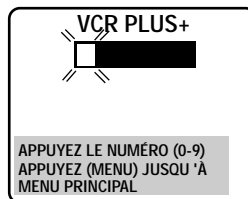

- L'horloge doit être réglée pour avoir accès à l'écran VCR Plus+. Si vous n'avez pas réglé l'horloge, l'écran du menu principal apparaît quand vous appuyez sur **MENU**. Se référer à la page 7 pour la procédure de réglage rapide ou à la page 9 pour la procédure de réglage de l'horloge.

3

ENTRER LE NUMÉRO PLUSCODE

Appuyer sur les touches **NUMBER** appropriées pour entrer le numéro PlusCode indiqué dans les guides TV pour le programme TV que vous voulez enregistrer.

- Pour faire des corrections, appuyer sur **CANCEL** et entrer le numéro PlusCode correct.
- Si le numéro PlusCode que vous entrez est incorrect, "ERREUR" peut apparaître sur l'écran pour vous avertir de l'erreur. Ceci arrive quand le numéro PlusCode est pour un programme qui est déjà passé. "ERREUR" est affiché pendant environ 4 secondes et l'écran VCR Plus+ réapparaît (étape 2).

4

VÉRIFIER LES DONNÉES ENTRÉES

Appuyer sur **OK** et l'écran de programmation apparaît.

Le numéro PlusCode que vous avez entré apparaît dans l'écran de programmation. S'assurer qu'il est juste.

PROGRAMME 1 (VCR PLUS+ 12345678)	
DATE	12/24 MER
DEBUT	12:00 PM
FIN	1:00 PM
CANAL	40 SP

APPUYEZ (8-JOUR, 9-SEMAINE SP/EP-VITESSE ENREG.)
APPUYEZ (MENU) POUR FINIR

- Pour enregistrer par minuterie des séries quotidiennes ou hebdomadaires, appuyer sur **DAILY** (NUMBER "8") ou **WEEKLY** (NUMBER "9"). "JOUR" ou "SEMAINE" apparaît sur l'écran de programmation. Appuyer à nouveau et "JOUR" ou "SEMAINE" disparaît.
- Si vous avez fait une erreur, appuyer sur **CANCEL** et, après avoir appuyé sur **MENU** le nombre de fois nécessaire pour avoir accès à l'écran VCR Plus+, entrer le numéro PlusCode correct.

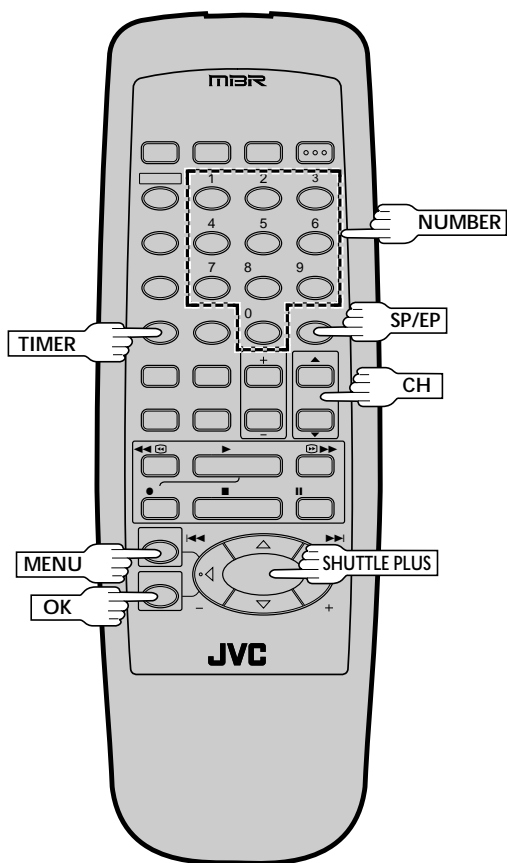

5

RÉGLER LA VITESSE D'ENREGISTREMENT

Appuyer sur **SP/EP**.

6

VÉRIFIER/CORRIGER LES DONNÉES ENTRÉES

Si les données sont correctes comme elles sont, passer à l'étape 7. Si ce n'est pas le cas, appuyer sur **OK** ou sur **SHUTTLE PLUS** ◀ ▶ jusqu'à ce que l'item que vous voulez modifier commence à clignoter. Puis appuyer sur les touches **NUMBER** appropriées ou sur **CH** ▲ ▼ ou sur **SHUTTLE PLUS** ▲ ▼ pour obtenir le réglage voulu.

- Si vous utilisez un récepteur DBS, l'indication **BANDE** (TV, CABLE ou DBS) apparaît à droite de l'affichage du numéro de canal lorsque **OK** ou **SHUTTLE PLUS** ◀ ▶ est pressée. Voir "ATTENTION POUR LES UTILISATEURS DE RÉCEPTEUR DBS" à la page 41.

7

REVENIR À L'ÉCRAN NORMAL

Appuyer sur **MENU** le nombre de fois nécessaire.

- Appuyer seulement une fois pour avoir accès à l'écran de minuterie automatique (☰ p. 43).

8

PASSER EN MODE DE MINUTERIE

Appuyer sur **TIMER**. Le magnétoscope s'éteint automatiquement.

REMARQUES:

- Pour sortir du mode de minuterie avant que l'enregistrement commence, appuyer à nouveau sur **TIMER**. Une nouvelle pression fera repasser en mode de minuterie.
- En cas de coupure de courant après programmation, le soutien mémoire du magnétoscope garde vos sélections pendant 10 minutes environ.
- La durée de soutien deviendra plus courte comme l'appareil est utilisé.
- Lors de l'enregistrement par minuterie de canaux câblés reçus à travers un adaptateur de TV câblée, bien s'assurer que l'adaptateur est en marche.

Programmation sur écran de la minuterie

Mettre en marche le téléviseur et sélectionner le canal VCR 3 ou 4 (ou le mode AV).

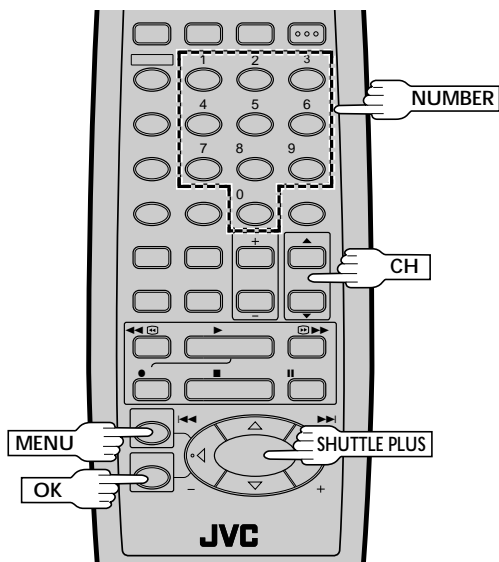
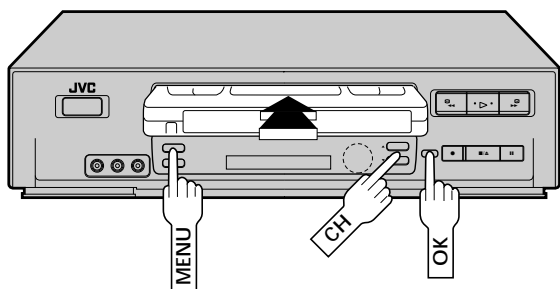

EXEMPLE

Si vous programmez le magnétoscope pour enregistrer un spectacle le 24 décembre sur le canal 40 de midi à 1:00 PM en mode SP, l'écran ressemblera à ceci :

PROGRAMME 1	
DATE	12/24 MER
DEBUT	12:00 PM
FIN	1:00 PM
CANAL	40 SP
APPUYEZ LE NUMÉRO (0-9) OU (▲, ▼) APRÈS (OK) APPUYEZ (MENU) POUR FINIR	

Vous pouvez directement programmer la minuterie du magnétoscope pour enregistrer jusqu'à 8 spectacles, sur une période d'un an. Se rappeler, l'horloge doit être réglée avant pour pouvoir programmer la minuterie (☞ p. 7 ou 9).

1

CHARGER UNE CASSETTE

S'assurer que la languette de sécurité d'enregistrement est intacte. Si ce n'est pas le cas, couvrir l'emplacement avec de la bande adhésive avant d'introduire la cassette.

- Le magnétoscope est mis en marche, et le compteur est remis à zéro, automatiquement.

2

AVOIR ACCÈS AU MENU SUR ÉCRAN

Appuyer sur **MENU** le nombre de fois nécessaire pour faire apparaître l'écran du menu principal.

3

AVOIR ACCÈS À L'ÉCRAN DE RÉGLAGE DE PROGRAMMATION

S'assurer que la barre illuminée (flèche) est sur "FIXER PROGRAMME", puis appuyer sur **OK**.

4

SÉLECTIONNER UN NUMÉRO DE PROGRAMME

Appuyer sur les touches **NUMBER** appropriées ou sur **CH▲▼** ou **SHUTTLE PLUS ▲▼** pour sélectionner un numéro de programme vacant, puis appuyer sur **OK**. La première fois que vous réglez la fonction de programmation de la minuterie, tous les numéros de programme seront vierges; dans ce cas, appuyer simplement sur **OK** lorsque l'écran de réglage de programme apparaît.

PROGRAMME 1	
DATE	--:--
DEBUT	--:-- AM
FIN	--:-- AM
CANAL	-- SP
APPUYEZ LE NUMÉRO (0-9) OU (▲, ▼) APRÈS (OK) APPUYEZ (MENU) POUR FINIR	

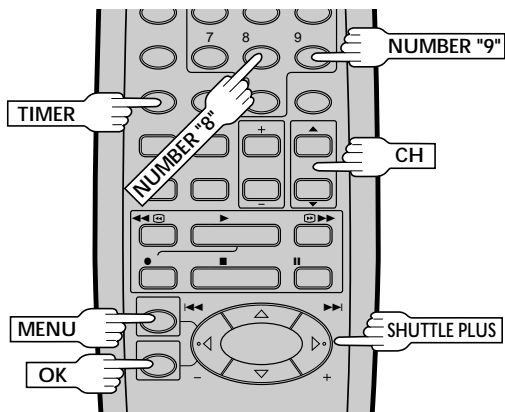
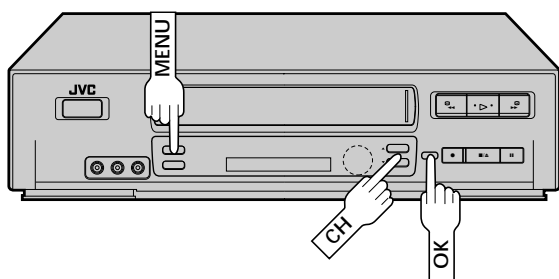

5

RÉGLER LES INFORMATIONS DE PROGRAMMATION

Appuyer sur les touches **NUMBER** appropriées pour régler la date, l'heure de début et de fin et le numéro de canal. Appuyer sur **CH▲▼** ou sur **SHUTTLE PLUS ▲▽** pour régler AM/PM et la vitesse de bande. Appuyer sur **OK** après les réglages AM/PM, le numéro de canal et vitesse de bande (SP ou EP).

* Si vous utilisez un récepteur DBS, voir "ATTENTION POUR LES UTILISATEURS DE RÉCEPTEUR DBS" ci-dessous.

- Toute information sur un chiffre (sauf le numéro de canal) doit être précédée d'un "0".
- Il est possible de régler toutes les informations en utilisant la touche **CH▲▼** ou **SHUTTLE PLUS ▲▽**. (Dans ce cas, appuyer sur **OK** après chaque réglage.) Ne pas utiliser la touche **CH▼** ou **SHUTTLE PLUS ▼** pour régler la date.
- Sur l'écran de réglage de programme, le réglage qui peut être réglé clignote. Lorsque le réglage d'un item illuminé est terminé, la barre illuminée descend d'une ligne sur l'item suivant.

** Vous pouvez enregistrer des programmes sélectionnés à la même heure tous les jours de la semaine, ou une fois par semaine. Avant d'entrer le mois, appuyer sur la touche **NUMBER "8"** (DAILY) ou **"9"** (WEEKLY). Soit "JOUR" ou "SEMAINE" apparaît. Appuyer à nouveau et "JOUR" ou "SEMAINE" disparaît. Pour l'enregistrement hebdomadaire, la date désirée pour le jour de la semaine doit être entrée.

6

FAIRE DES CORRECTIONS

Pour changer l'un des réglages, appuyer sur **OK** ou **SHUTTLE PLUS ◀▶** jusqu'à ce que l'item que vous voulez changer commence à clignoter. Puis régler comme dans l'étape 5.

7

REVENIR À L'ÉCRAN NORMAL

Appuyer sur **MENU** le nombre de fois nécessaire.

- Appuyer seulement une fois pour avoir accès à l'écran de minuterie automatique (☞ p. 43).

8

PASSER EN MODE DE MINUTERIE

Appuyer sur **TIMER**. Le magnéscope s'éteint automatiquement.

REMARQUES:

- Pour sortir du mode de minuterie avant que l'enregistrement commence, appuyer à nouveau sur **TIMER**. Une nouvelle pression fera repasser en mode de minuterie.
- En cas de coupure de courant après programmation, le soutien mémoire du magnéscope garde vos sélections pendant 10 minutes environ.
- Si vous sélectionnez "FIXER PROGRAMME" avant d'avoir réglé la date et l'heure, un message d'erreur apparaît. Suivre ses instructions.
- Si vous entrez une heure de début qui est déjà passée, **ERREUR** apparaît sur l'écran en clignotant.
- Les programmes qui commencent après minuit doivent avoir la date du lendemain.
- Une fois que l'enregistrement par minuterie est terminé, l'alimentation du magnéscope est coupée automatiquement.
- Vous pouvez programmer la minuterie alors qu'un enregistrement normal est en cours; le menu sur écran ne sera pas enregistré.
- Si la fin de la bande est atteinte pendant l'enregistrement par minuterie, la cassette est automatiquement éjectée.
- Lors de l'enregistrement par minuterie de canaux câblés ou satellites reçus à travers un syntonisateur externe, bien s'assurer de laisser l'alimentation de l'adaptateur de TV câblée ou du récepteur satellite en marche.

ATTENTION POUR LES UTILISATEURS DE RÉCEPTEUR DBS

Si vous utilisez un récepteur DBS (à moins que "SORTIE DBS RÉCEPTEUR" soit réglé sur "ARRET" ☞ p. 21), l'indication **BANDE** (TV, CATV ou DBS) apparaît à la droite de l'affichage du numéro de canal. Si le numéro de canal qui a été entré nécessite que la gamme soit réglée, l'indication **BANDE** commence à clignoter:

- a- TV : Pour enregistrer par minuterie un programme de TV normal reçu sur le magnéscope.
- b- CATV : Pour enregistrer par minuterie un programme de TV câblée reçu sur le magnéscope ou à travers un adaptateur de TV câblée (à moins que "SORTIE DBS RÉCEPTEUR" soit réglé sur "ARRET" ☞ p. 16).
- c- DBS : Pour enregistrer par minuterie un programme satellite reçu à travers un récepteur DBS.

Appuyer sur **CH ▲▼** ou **SHUTTLE PLUS ▲▽** pour sélectionner la gamme appropriée, puis appuyer sur **OK**.

- Si "BANDE" est réglé sur "TV" à l'écran de bande (☞ p. 13), CATV ne sera pas affiché sur l'écran de programmation; si le réglage est sur "CABLE", TV ne sera pas affiché.

PROGRAMME 1	
DATE	12/24 WED
DEBUT	12:00 PM
FIN	1:00 PM
CANAL	110 DBS SP
APPUYEZ LE NUMÉRO (0-9) OU (▲ ▼) APRÈS (OK) APPUYEZ (MENU) POUR FINIR	

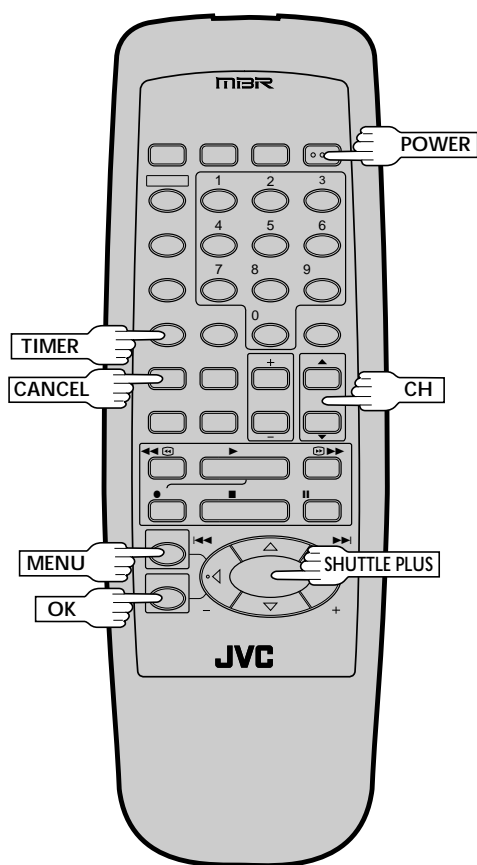
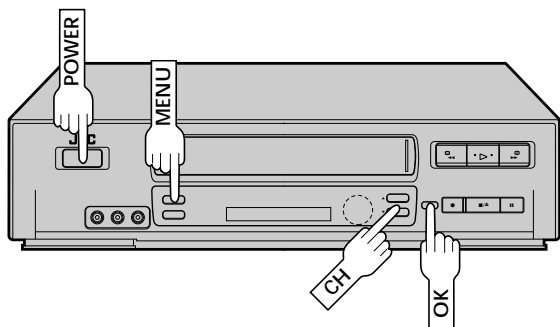

Vérifier et annuler des programmes

1 SORTIR DU MODE DE MINUTERIE

Appuyer sur **TIMER**, puis sur **POWER**.

2 AVOIR ACCÈS AU MENU SUR ÉCRAN

Appuyer sur **MENU** le nombre de fois nécessaire.

3 AVOIR ACCÈS À L'ÉCRAN DE RÉGLAGE DE PROGRAMMATION

Appuyer sur **CH▲▼** ou **SHUTTLE PLUS ▲▼** pour déplacer la barre illuminée (flèche) sur "FIXER PROGRAMME", puis appuyer sur **OK**.

4 VÉRIFIER LES INFORMATIONS PROGRAMMÉES

Appuyer sur **CH▲▼** ou sur **SHUTTLE PLUS ▲▼** pour vérifier les programmes les uns après les autres.

Pour annuler un programme . . .

5 ANNULER UN PROGRAMME

Appuyer sur **CANCEL**.

- Répéter les étapes 4 et 5 le nombre de fois nécessaire.

6 REVENIR À L'ÉCRAN NORMAL

Appuyer sur **MENU** le nombre de fois nécessaire. S'il reste encore des programmes, passer à l'étape 7.

7 REVENIR EN MODE DE MINUTERIE

Appuyer à nouveau sur **TIMER**.

Minuterie automatique

Si la minuterie automatique est réglée sur MARCHÉ, la minuterie est engagée automatiquement quand l'alimentation du magnétoscope est coupée et relâchée quand l'alimentation est remise.

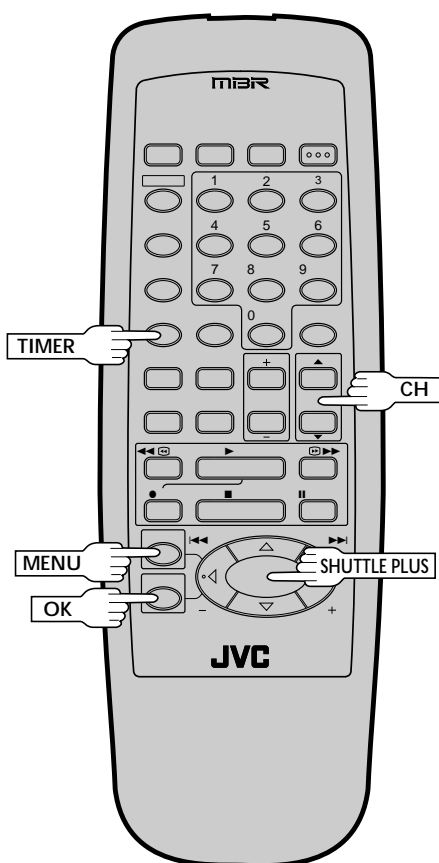
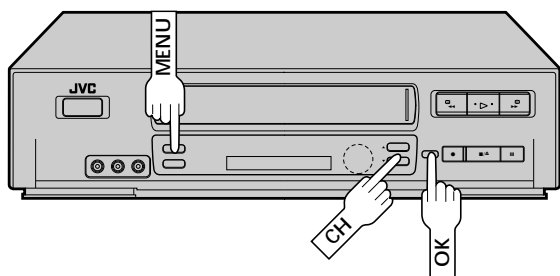

1 AVOIR ACCÈS À L'ÉCRAN DU MENU PRINCIPAL

Appuyer sur **MENU** le nombre de fois nécessaire.

2 AVOIR ACCÈS À L'ÉCRAN DE RÉGLAGE DE FONCTION

Déplacer la barre illuminée (flèche) sur "FIXER FONCTION" en appuyant sur **CH▲▼** ou sur **SHUTTLE PLUS ▲▽**, puis sur **OK**.

3 AVOIR ACCÈS À L'ÉCRAN DE MINUTERIE AUTOMATIQUE

Déplacer la barre illuminée (flèche) sur "MINUTERIE AUTOMATIQUE" en appuyant sur **CH▲▼** ou sur **SHUTTLE PLUS ▲▽**, plus sur **OK**. Passer alors à l'étape 2 de la procédure ci-dessous.

Ou, pendant la programmation de la minuterie sur écran...

1 AVOIR ACCÈS À L'ÉCRAN DE MINUTERIE AUTOMATIQUE

Dans l'étape 7 de la procédure de programmation de la minuterie VCR Plus+ (☞ p. 38) ou de la procédure de programmation de la minuterie sur écran (☞ p. 40), appuyer sur **MENU**.

2 SÉLECTIONNER LE MODE

Déplacer la barre illuminée (flèche) sur votre choix ("MARCHÉ" ou "ARRÊT") en appuyant sur **CH▲▼** ou sur **SHUTTLE PLUS ▲▽**.

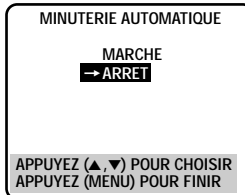

3 REVENIR À L'ÉCRAN NORMAL

Appuyer sur **MENU** le nombre de fois nécessaire.

REMARQUE:

Par sécurité, quand **MINUTERIE AUTOMATIQUE** est réglée sur "ARRÊT", toutes les autres fonctions du magnétoscope sont bloquées alors que le mode de minuterie est engagé. Pour sortir du mode de minuterie, appuyer sur **TIMER**.

Minuterie d'arrêt (ITR)

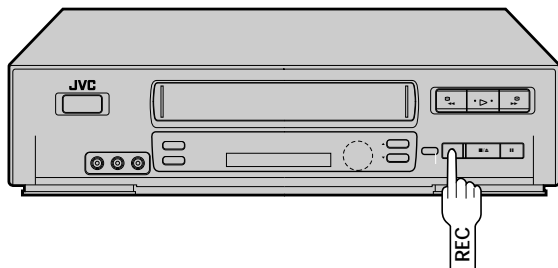

Cette méthode facile vous permet d'enregistrer de 30 minutes à 6 heures (par tranches de 30 minutes), et de couper le magnétoscope après la fin de l'enregistrement.

1 COMMENCER L'ENREGISTREMENT

Appuyer sur **REC** sur le panneau avant.

2 PASSER EN MODE ITR

Appuyer à nouveau sur **REC**. **REC** clignote et 0:30 apparaît dans l'affichage.

3 RÉGLER LA DURÉE D'ENREGISTREMENT

Si vous voulez enregistrer pendant plus de 30 minutes, appuyer sur **REC** pour prolonger la durée. Chaque pression prolonge la durée d'enregistrement de 30 minutes.

REMARQUES:

- Vous pouvez effectuer ITR seulement en utilisant la touche **REC** sur le panneau avant du magnétoscope.
- Après avoir réglé la durée ITR, l'affichage précédent réapparaît.
- Pour vérifier la durée restante, appuyer une fois sur **REC** pendant l'enregistrement et la durée restante sera affichée pendant 5 secondes environ. Faire attention de ne pas appuyer de nouveau sur **REC** dans ces 5 secondes, ou vous ajouterez 30 minutes de plus à l'enregistrement.

Montage vers ou à partir d'un autre magnéto

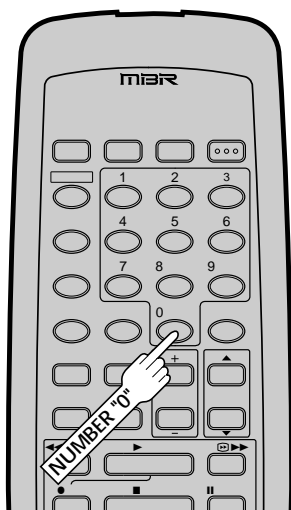
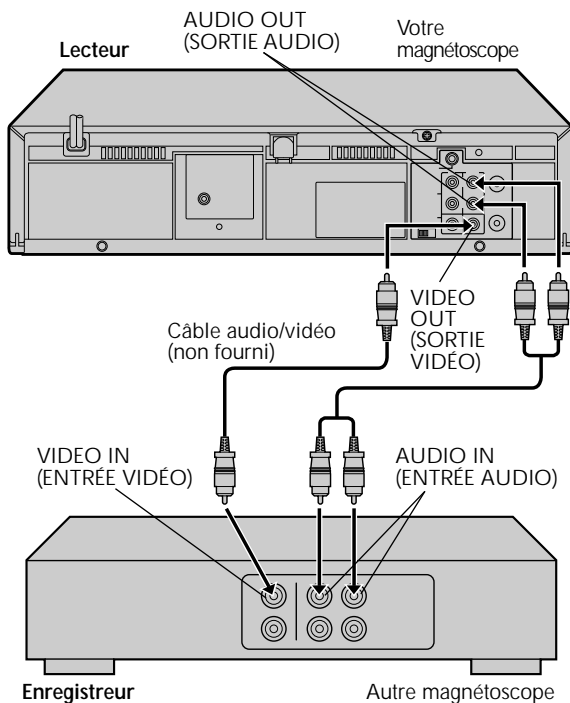

Vous pouvez utiliser votre magnéto comme lecteur ou enregistreur.

FAIRE LES RACCORDEMENTS

Raccorder un câble AV entre les connecteurs de sortie vidéo et audio du lecteur et les connecteurs d'entrée vidéo et audio de l'enregistreur.

- Si vous utilisez votre magnéto comme enregistreur et un magnéto monophonique comme lecteur, raccorder le connecteur de sortie audio du lecteur au connecteur AUDIO IN L de l'enregistreur.

CHARGER DES CASSETTES

Introduire la cassette de lecture dans le lecteur et la cassette à enregistrer dans l'enregistreur.

RÉGLER LE MODE D'ENTRÉE DE L'ENREGISTREUR

Régler sur AUX. Avec ce magnéto, appuyer sur la touche **NUMBER "0"** (AU apparaît sur l'affichage à la place du numéro de canal).

REMARQUE:

En utilisant ce magnéto comme enregistreur, s'assurer de sélectionner "AVANT" ou "ARRIÈRE" (en fonction des connecteurs d'entrée que vous utilisez) sur l'écran d'entrée auxiliaire. (Pour sélectionner le bon connecteur d'entrée AUX, suivre les étapes 4, 5, 9 à 11 de la section "Montage à partir d'un caméscope", p. 46.)

LANCER LE LECTEUR

Le régler en mode de lecture.

REMARQUE:

Si le lecteur dispose d'une fonction de surimpression/annulation d'affichage sur écran, régler "SUPERPOSER" sur ARRET avant d'appuyer sur **PLAY** (p. 28).

LANCER L'ENREGISTREUR

Le régler en mode d'enregistrement.

REMARQUE:

Si vous utilisez un adaptateur de TV câblée ou un récepteur DBS raccordé à un des connecteurs d'entrée auxiliaire du magnéto et si vous avez utilisé ce magnéto comme platine d'enregistrement pour le montage, s'assurer de sélectionner de nouveau l'entrée requise sur l'écran d'entrée AUX lorsque vous avez terminé le montage.

Montage à partir d'un caméscope

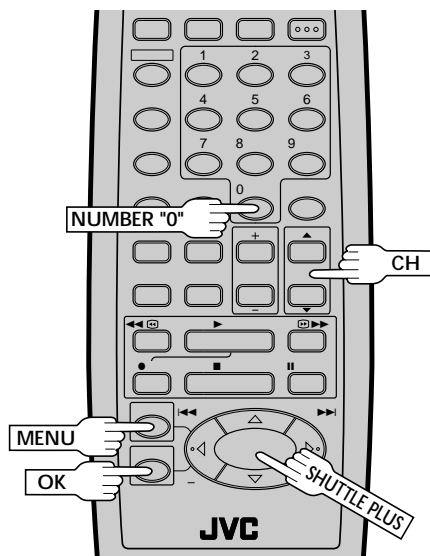
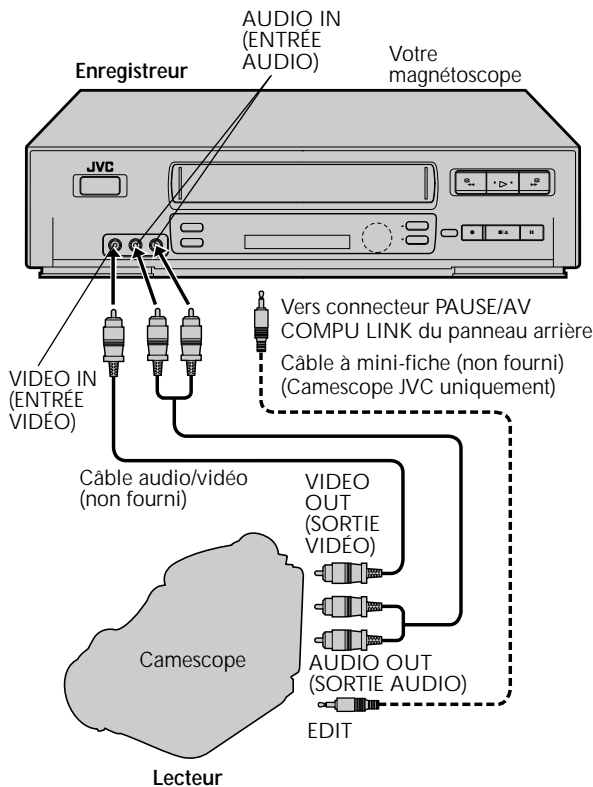

Vous pouvez utiliser un caméscope comme lecteur et votre magnéto

1 FAIRE LES RACCORDEMENTS

Raccorder un câble AV entre les connecteurs de sortie vidéo et audio du caméscope et les connecteurs VIDEO IN et AUDIO IN de votre magnéto

- Si vous utilisez un caméscope JVC disposant de la fonction de commande de montage, le caméscope peut commander votre magnéto. Le câble à mini-fiche est un cordon avec une mini-fiche mono de 3,5 mm à chaque extrémité.
- En raccordant un caméscope avec une sortie monophonique, raccorder le connecteur de sortie audio sur le caméscope à AUDIO IN L du magnéto

2 CHARGER UNE CASSETTE

Introduire la cassette à enregistrer dans l'enregistreur.

3 RÉGLER LE MODE D'ENTRÉE DE L'ENREGISTREUR

Appuyer sur la touche **NUMBER "0"** pour régler sur AUX.

4 AVOIR ACCÈS À L'ÉCRAN DU MENU PRINCIPAL

Appuyer sur **MENU** le nombre de fois nécessaire.

5 AVOIR ACCÈS À L'ÉCRAN DE RÉGLAGE DE FONCTION

Déplacer la barre illuminée (flèche) sur "FIXER FONCTION" en appuyant sur **CH▲▼** ou sur **SHUTTLE PLUS ▲▼**, puis sur **OK**.

Si vous utilisez un caméscope JVC à commande de montage — étape 6
Si non — étape 9

6 AVOIR ACCÈS À L'ÉCRAN DE FONCTION SPÉCIALE

Appuyer sur **CH▲▼** ou sur **SHUTTLE PLUS ▲▼** pour déplacer la barre illuminée (flèche) sur "FONCTION SPÉCIALE", puis appuyer sur **OK**.

7 SÉLECTIONNER LE MODE

Appuyer sur **CH▲▼** ou sur **SHUTTLE PLUS ▲▼** pour déplacer la barre illuminée (flèche) sur "PAUSE".

FONCTION SPÉCIALE

→ PAUSE
AV COMPU-LINK

APPUYEZ (▲, ▼) POUR CHOISIR
APPUYEZ (MENU) POUR FINIR

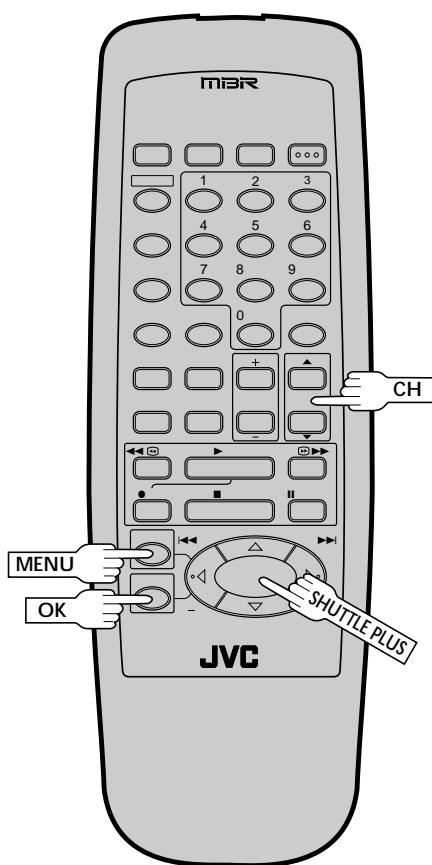
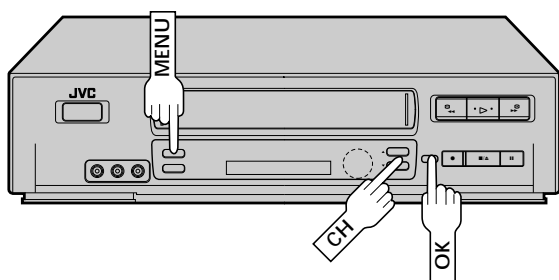

8

REVENIR À L'ÉCRAN DE RÉGLAGE DE FONCTION

Appuyer sur **MENU**.

9

AVOIR ACCÈS À L'ÉCRAN D'ENTRÉE AUXILIAIRE

Appuyer sur **CH▲▼** ou sur **SHUTTLE PLUS ▲▼** pour déplacer la barre illuminée (flèche) sur "ENTRÉE AUXILIAIRE", puis appuyer sur **OK**.

10

SÉLECTIONNER L'ENTRÉE

Si vous raccordez le câble AV aux connecteurs AV en façade du magnétoscope, déplacer la barre illuminée (flèche) sur "AVANT" en appuyant sur **CH▲▼** ou sur **SHUTTLE PLUS ▲▼**. Si vous raccordez le câble AV aux connecteurs AV à l'arrière du magnétoscope, déplacer la barre illuminée (flèche) sur "ARRIÈRE" en appuyant sur **CH▲▼** ou sur **SHUTTLE PLUS ▲▼**.



11

REVENIR À L'ÉCRAN NORMAL

Appuyer sur **MENU** le nombre de fois nécessaire.

12

LANCER LE LECTEUR

Régler le camescope en mode de lecture.

REMARQUE:

Si le camescope dispose d'une fonction de surimpression/annulation d'affichage sur écran, régler sa fonction de surimpression ou d'affichage à l'arrêt avant d'appuyer sur la touche de lecture.

13

LANCER L'ENREGISTREUR

Régler votre magnétoscope en mode d'enregistrement.

- Si vous utilisez un camescope JVC disposant de la commande de montage, il peut mettre automatiquement le magnétoscope en mode d'enregistrement. (Se référer au manuel d'instructions du camescope.)

REMARQUE:

Si vous utilisez un adaptateur de TV câblée ou un récepteur DBS raccordé à un des connecteurs d'entrée auxiliaire du magnétoscope, s'assurer de sélectionner de nouveau l'entrée requise sur l'écran d'entrée AUX lorsque vous avez terminé le montage.

Télécommande multimarque TV

La télécommande du magnétoSCOPE peut commander plusieurs fonctions sur des téléviseurs à télécommande JVC et sur des téléviseurs à télécommande dont les marques sont indiquées en bas à gauche. * Le réglage par défaut est le code 01 JVC.

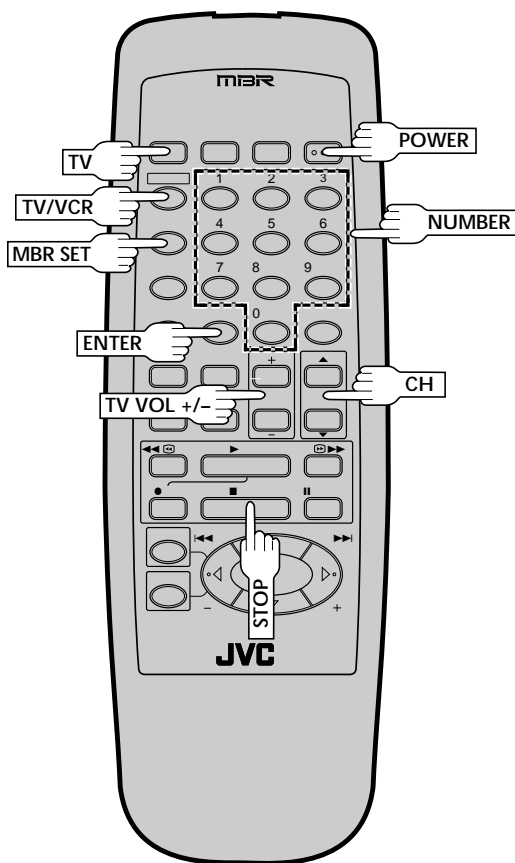

1 METTRE EN MARCHÉ LE TÉLÉVISEUR

Mettre l'alimentation en marche en utilisant la télécommande du téléviseur.

2 RÉGLER LE CODE DE MARQUE DU TÉLÉVISEUR

Se référer au tableau ci-dessous. Tout en maintenant pressé **TV** sur la télécommande du magnétoSCOPE, appuyer sur **MBR SET** et entrer le code de marque de votre téléviseur en utilisant les touches **NUMBER**, puis appuyer sur **STOP**. Suivre l'exemple montré ci-dessous.

- Une fois que vous avez réglé la télécommande pour commander le téléviseur, vous n'avez pas à répéter cette étape jusqu'au remplacement des piles de votre télécommande.
- PANASONIC a deux codes. Si le téléviseur ne fonctionne pas avec un code, essayer d'entrer l'autre.

3 FAIRE FONCTIONNER LE TÉLÉVISEUR

Tout en maintenant d'abord pressé **TV**, appuyer sur **POWER** de la télécommande pour voir si l'alimentation du téléviseur se coupe comme elle devrait. Si c'est le cas, essayer d'autres fonctions.

- Les touches **POWER**, **TV/VCR**, **CH▲▼**, **TV VOL +/-** et **NUMBER** sur la télécommande peuvent être toutes utilisées pour commander le téléviseur. *Pour certaines marques de téléviseur, vous devez appuyer sur **ENTER** après avoir appuyé sur les touches **NUMBER**.
- Pour commander votre téléviseur, tout en maintenant pressé **TV**, appuyer sur la touche correspondante: **POWER**, **TV/VCR**, **CH▲▼**, les touches **NUMBER** (ou **ENTER**). **TV VOL +/-** peut être utilisé sans maintenir pressé **TV**.

REMARQUE:

En fonction du type du téléviseur, il peut y avoir des cas où certaines ou toutes les fonctions ne peuvent pas être commandées en utilisant la télécommande.

MARQUE DU TÉLÉVISEUR	CODE DE MARQUE
JVC	01
MAGNAVOX	02
MITSUBISHI	03
PANASONIC	04, 11
RCA	05
SHARP	06
SONY	07
TOSHIBA	08
ZENITH	09
HITACHI	10
SAMSUNG	12
SANYO	13
SEARS	13

(Ex.) Pour régler la télécommande sur RCA 05:

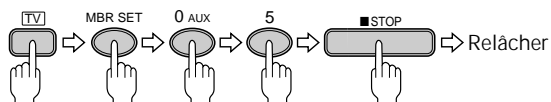

Maintenir pressé

Appuyer en séquence

Télécommande multimarque pour adaptateur de TV câblée

La télécommande du magnétoscope peut commander des fonctions sur des adaptateurs de TV câblée dont les marques sont indiquées en bas à gauche. Certaines marques d'adaptateur de TV câblée ont plusieurs codes. Si l'adaptateur ne fonctionne pas avec un code, essayer d'en entrer un autre.

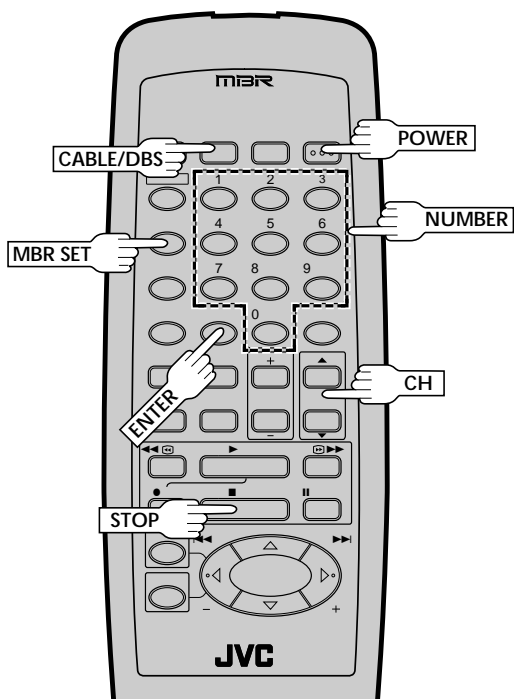

1 METTRE EN MARCHÉ L'ADAPTATEUR DE TV CÂBLÉE

Mettre l'alimentation en utilisant la télécommande de l'adaptateur de TV câblée.

2 ENTRER LA MARQUE DE L'ADAPTATEUR DE TV CÂBLÉE

Tout en maintenant pressé **CABLE/DBS** sur la télécommande du magnétoscope, appuyer sur **MBR SET** et utiliser les touches **NUMBER** pour entrer le numéro de la marque de l'adaptateur de TV câblée indiqué dans le tableau ci-dessous puis appuyer sur **STOP**. Suivre l'exemple montré ci-dessous.

- Une fois que vous avez réglé la télécommande pour commander l'adaptateur de TV câblée, vous n'avez pas à répéter cette étape jusqu'au remplacement des piles de votre télécommande.

3 FAIRE FONCTIONNER L'ADAPTATEUR DE TV CÂBLÉE

Tout en maintenant d'abord pressé **CABLE/DBS** appuyer sur **POWER** pour voir si l'alimentation de l'adaptateur se coupe comme elle devrait. Si ça marche, essayer d'autres fonctions.

- Pour commander votre adaptateur de TV câblée, tout en maintenant pressé **CABLE/DBS**, appuyer sur la touche correspondante: **POWER**, **CH▲▼**, les touches **NUMBER** (ou **ENTER**).
- Pour certaines marques d'adaptateur de TV câblée, vous devez appuyer sur **ENTER** après avoir appuyé sur les touches **NUMBER**.

(Ex.) Pour régler la télécommande sur RCA 24:

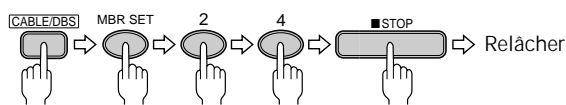

Maintenir pressé

Appuyer en séquence

MARQUE DE L'ADAPTATEUR DE TV CÂBLÉE	CODE DE MARQUE
CURTIS	09, 10
GEMINI	08
GENERAL INSTRUMENTS	01, 02, 03, 04, 05, 06, 07, 08
HAMLIN	15, 16, 17, 18
JERROLD	01, 02, 03, 04, 05, 06, 07, 08
OAK	19, 20, 21
PANASONIC	24, 25, 26
PIONEER	13, 14
RCA	24, 25, 26
REGAL	15, 16, 17, 18
SAMSUNG	08, 13
SCIENTIFIC ATLANTA	09, 10
SIGMA	19, 20, 21
SL MARX	08, 13
SPRUCER	24, 25, 26
TELEVIEW	08, 13
TOCOM	22, 23
VIDEOWAY	11, 12
ZENITH	11, 12

REMARQUES:

- En fonction du type de l'adaptateur de TV câblée, il peut y avoir des cas où certaines ou toutes les fonctions ne peuvent pas être commandées en utilisant la télécommande.
- Il n'est pas possible de régler la télécommande pour à la fois votre adaptateur de TV câblée et votre récepteur DBS en même temps; vous pouvez seulement régler la télécommande sur la gamme de l'un d'eux.

Télécommande multimarque pour récepteur DBS

La télécommande du magnétoscope peut commander des fonctions sur des récepteurs DBS (Direct Broadcast Satellite) dont les marques sont indiquées en bas à gauche.

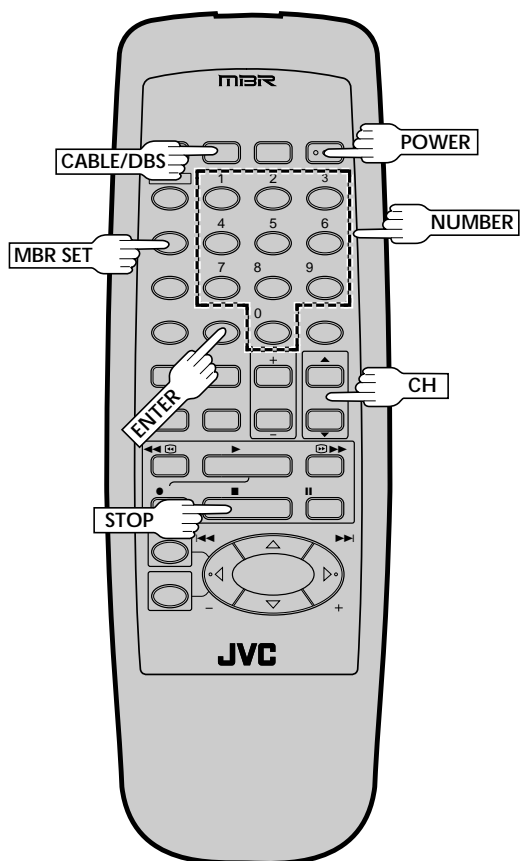

1 METTRE EN MARCHÉ LE RÉCEPTEUR DBS

Mettre l'alimentation en utilisant la télécommande du récepteur DBS.

2 ENTRER LA MARQUE DU RÉCEPTEUR DBS

Tout en maintenant pressé **CABLE/DBS** sur la télécommande du magnétoscope, appuyer sur **MBR SET** et utiliser les touches **NUMBER** pour entrer le numéro de la marque du récepteur DBS indiqué dans le tableau ci-dessous, puis appuyer sur **STOP**. Suivre l'exemple montré ci-dessous.

- Une fois que vous avez réglé la télécommande pour commander le récepteur DBS, vous n'avez pas à répéter cette étape jusqu'au remplacement des piles de votre télécommande.

3 FAIRE FONCTIONNER LE RÉCEPTEUR DBS

Tout en maintenant d'abord pressé **CABLE/DBS** appuyer sur **POWER** pour voir si l'alimentation du récepteur DBS se coupe comme elle devrait. Si c'est le cas, essayer d'autres fonctions.

- Pour commander votre récepteur DBS, tout en maintenant pressé **CABLE/DBS**, appuyer sur la touche correspondante: **POWER**, **CH▲▼**, les touches **NUMBER** (ou **ENTER**).
- En fonction du récepteur DBS, vous pouvez avoir à appuyer sur **ENTER** après avoir appuyé sur les touches **NUMBER**.

REMARQUES:

- En fonction du type du récepteur DBS, il peut y avoir des cas où certaines ou toutes les fonctions ne peuvent pas être commandées en utilisant la télécommande.
- Bien que **ECHOSTAR** a plusieurs codes de télécommande différents, cette télécommande n'est applicable qu'avec l'un de ces codes pré-réglés en usine.
- Il n'est pas possible de régler la télécommande pour à la fois votre adaptateur de TV câblée et votre récepteur DBS en même temps; vous pouvez seulement régler la télécommande sur la gamme de l'un d'eux.

MARQUE DU RÉCEPTEUR DBS	CODE DE MARQUE
RCA (DSS)	80
SONY (DSS)	81
PRIMESTAR	90
ECHOSTAR	91

(Ex.) Pour régler la télécommande sur RCA (DSS):

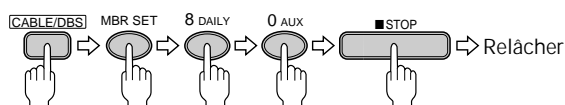

Maintenir pressé

Appuyer en séquence

Commande de deux magnétoscopes JVC

La télécommande peut commander indépendamment deux magnétoscopes JVC; l'un réglé pour répondre aux signaux de commande de code **A** de votre télécommande et l'autre réglé pour répondre aux signaux de commande de code **B**. La télécommande est pré-réglée pour envoyer des signaux de code **A** car votre magnéscope est réglé à l'origine pour répondre aux signaux de code **A**. Vous pouvez facilement modifier votre magnéscope pour qu'il réponde aux signaux de code **B**.

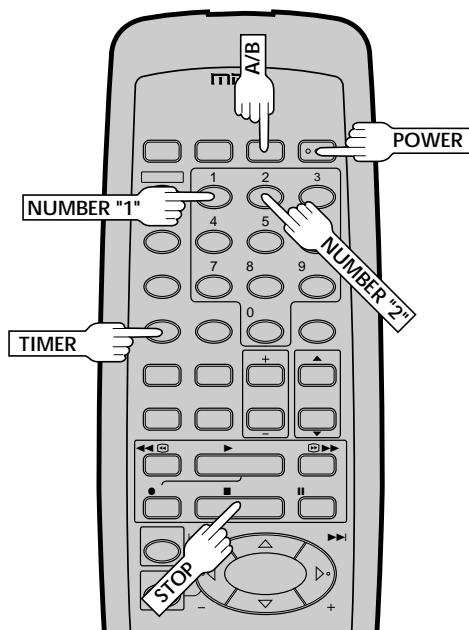

Verrouillage enfant

Cette fonction vous permet d'éviter des commandes du magnéscope.

1 METTRE EN MARCHÉ L'ALIMENTATION DU MAGNÉSCOPE

Appuyer sur **POWER**.

2 ENGAGER LE VERROUILLAGE ENFANT

Appuyer sur **POWER** de la télécommande et maintenir appuyé jusqu'à ce que l'indicateur de verrouillage enfant ("—") apparaisse sur le panneau d'affichage avant.

- L'alimentation est coupée et le magnéscope ne peut pas être remis en marche à partir de la touche **POWER** sur le panneau avant.
- Pour annuler le verrouillage enfant, appuyer sur **POWER** sur la télécommande et maintenir appuyé pour mettre en marche le magnéscope. Pendant l'enregistrement par minuterie, appuyer sur **TIMER** annule également le verrouillage enfant.

REMARQUES:

- Lorsque le verrouillage enfant est engagé, s'assurer de laisser la télécommande hors de portée des enfants.
- L'enregistrement par minuterie de programmes qui ont été réglés antérieurement peut être effectué alors que le verrouillage enfant est engagé. La fonction reste en effet après la fin de l'enregistrement.

1 DÉBRANCHER LE CORDON D'ALIMENTATION DU MAGNÉSCOPE

Débrancher de la prise secteur.

2 RÉGLER LE CODE DE TÉLÉCOMMANDE

Tout en maintenant pressée **A/B** de la télécommande, appuyer sur la touche **NUMBER "2"**, puis sur **STOP**.

3 BRANCHER LE CORDON D'ALIMENTATION

Rebrancher sur la prise secteur.

4 METTRE L'ALIMENTATION DU MAGNÉSCOPE SUR MARCHÉ

Appuyer sur **POWER** de la télécommande.

Le magnéscope ne répondra alors qu'aux commandes de code **B**. Pour régler le magnéscope pour qu'il réponde à nouveau aux signaux de code **A**, répéter la même procédure précédente en appuyant sur la touche **NUMBER "1"** au lieu d'appuyer sur la touche "2" à l'étape 2.

Vous pouvez commander deux magnétoscopes avec la même télécommande en commutant le code de télécommande entre **A** et **B**.

Avant de faire appel à un dépanneur pour un problème, utilisez ce tableau et regardez si vous ne pouvez pas réparer le trouble par vous-même. Des petits problèmes sont souvent faciles à corriger, ce qui vous épargne la peine d'avoir à envoyer votre magnéscope en réparation.

ALIMENTATION

SYMPTÔME	CAUSE POSSIBLE	ACTION CORRECTIVE
1. L'alimentation ne vient pas.	<ul style="list-style-type: none"> Le cordon d'alimentation est débranché. 	Brancher le cordon d'alimentation.
2. L'horloge fonctionne, mais l'alimentation du magnéscope ne vient pas.	<ul style="list-style-type: none"> Le mode de minuterie (TIMER) est engagé avec la minuterie automatique réglée sur "ARRÊT" (☞ p. 43). Le mode de verrouillage enfant est engagé. 	Appuyer sur TIMER pour sortir du mode de minuterie. Maintenir appuyé POWER sur la télécommande pour relâcher le mode (☞ p. 51).
3. La télécommande ne fonctionne pas.	<ul style="list-style-type: none"> Les piles sont usées. 	Remplacer les piles usées par des neuves.

TRANSPORT DE BANDE

SYMPTÔME	CAUSE POSSIBLE	ACTION CORRECTIVE
1. La cassette se coince en cours de chargement et est éjectée.	<ul style="list-style-type: none"> La cassette a été introduite de façon incorrecte. 	S'assurer que la face à fenêtre est en haut, le côté arrière portant l'étiquette vous fait face et la flèche sur le devant de la cassette est pointée vers le magnéscope. Puis introduire la cassette.
2. La bande s'arrête pendant le rembobinage ou l'avance rapide.	<ul style="list-style-type: none"> L'indicateur de mémoire de compteur ("M") est allumé sur le panneau d'affichage avant. 	Appuyer sur C.MEMORY pour sortir du mode de mémoire de compteur et éteindre l'indicateur.

LECTURE

SYMPTÔME	CAUSE POSSIBLE	ACTION CORRECTIVE
1. La bande défile mais l'image n'apparaît pas.	<ul style="list-style-type: none"> Si vous utilisez le raccordement RF OUT (☞ p. 6), le sélecteur de canal sur le téléviseur n'est pas réglé correctement. Si vous utilisez le raccordement AV (☞ p. 6), le téléviseur n'est pas réglé sur le bon mode. 	Régler le sélecteur de canal sur le canal 3 ou 4. Régler le téléviseur sur son mode AV.
2. Des parasites apparaissent pendant la recherche visuelle.	<ul style="list-style-type: none"> C'est normal. 	
3. Des coupures sont perceptibles sur la piste son Hi-Fi.	<ul style="list-style-type: none"> L'alignement automatique est engagé. 	Passer et ajuster en mode d'alignement manuel (☞ p. 26).
4. L'image de lecture est floue ou interrompue, alors que les émissions TV sont nettes.	<ul style="list-style-type: none"> Les têtes vidéo peuvent être sales. 	Les têtes doivent être nettoyées. Consulter votre revendeur JVC.
5. La piste son Hi-Fi ne peut pas être entendue.	<ul style="list-style-type: none"> L'option MONITEUR AUDIO de l'écran de réglage de fonction n'a pas été réglée correctement. 	Régler MONITEUR AUDIO sur HI-FI (☞ p. 29).

ENREGISTREMENT

SYMPTÔME	CAUSE POSSIBLE	ACTION CORRECTIVE
1. L'enregistrement ne démarre pas.	<ul style="list-style-type: none"> Il n'y a pas de cassette chargée. La cassette chargée a sa languette de sécurité d'enregistrement retirée. 	Introduire une cassette. Retirer la cassette et couvrir l'emplacement avec de la bande adhésive, ou charger une cassette avec sa languette de sécurité d'enregistrement intacte.
2. Les émissions TV ne peuvent pas être enregistrées correctement.	<ul style="list-style-type: none"> Le magnéscope a été réglé par erreur sur son mode AUX. 	Régler le magnéscope sur le canal approprié.



3. Le montage bande sur bande ne fonctionne pas.

- Le magnéscope ou le camescope et le magnéscope ne sont pas raccordés correctement.

- L'alimentation sur un ou plusieurs appareils n'a pas été mise sur marche.
- Le mode d'entrée du magnéscope n'a pas été réglé correctement.

Se référer aux instructions et à l'illustration sous "Montage vers ou à partir d'un autre magnéscope" (☞ p. 45) ou "Montage à partir d'un camescope" (☞ p. 46) et raccorder correctement les appareils.
Bien mettre sur marche l'alimentation de tous les appareils.
Régler le mode d'entrée du magnéscope sur AUX et sélectionner "AVANT" ou "ARRIÈRE" sur l'écran d'entrée auxiliaire (☞ p. 47).

ENREGISTREMENT PAR MINUTERIE

SYMPTÔME	CAUSE POSSIBLE	ACTION CORRECTIVE
1. L'enregistrement par minuterie ne fonctionne pas.	<ul style="list-style-type: none"> ● L'horloge et/ou la minuterie n'a pas été réglée correctement. ● La minuterie n'est pas engagée. ● Le magnéscope n'a pas été réglé correctement. 	<p>Régler correctement l'horloge et/ou la minuterie. Appuyer sur TIMER et s'assurer que TIMER apparaît sur le panneau d'affichage avant. Refaire les procédures de réglage.</p> <p>S'assurer que vous avez bien compensé les différences de numéro guide et les numéros de canal du magnéscope ou de l'adaptateur de TV câblée (☞ p. 18).</p>
2. La programmation sur écran de la minuterie ne fonctionne pas.	<ul style="list-style-type: none"> ● L'enregistrement par minuterie est en cours. 	<p>La programmation de la minuterie ne peut pas être effectuée lorsque l'enregistrement par minuterie est en cours. Attendre sa fin.</p>
3. TIMER et  sur le panneau d'affichage ne s'arrêtent pas de clignoter.	<ul style="list-style-type: none"> ● La minuterie est engagée, mais il n'y a pas de cassette chargée. 	<p>Charger une cassette avec sa languette de sécurité d'enregistrement intacte, ou avec l'emplacement couvert par de la bande adhésive.</p>
4. La cassette est éjectée automatiquement, et TIMER et  sur le panneau d'affichage ne s'arrêtent pas de clignoter.	<ul style="list-style-type: none"> ● La cassette chargée a sa languette de sécurité d'enregistrement retirée. 	<p>Retirer la cassette et couvrir l'emplacement avec de la bande adhésive, ou la remplacer par une cassette sur laquelle la languette de sécurité est intacte.</p>
5. TIMER clignote pendant 10 secondes et le mode de minuterie est relâché.	<ul style="list-style-type: none"> ● TIMER a été pressé alors qu'il n'y a pas de programmes en mémoire, ou les informations de programmation d'enregistrement par minuterie n'ont pas été programmées correctement. 	<p>Vérifier les données programmées et reprogrammer si nécessaire, puis appuyer à nouveau sur TIMER.</p>
6. La cassette est éjectée automatiquement, l'alimentation est coupée et TIMER et  ne s'arrêtent pas de clignoter.	<ul style="list-style-type: none"> ● La fin de la bande a été atteinte pendant l'enregistrement par minuterie. 	<p>Le programme peut ne pas avoir été enregistré dans son intégralité. La prochaine fois, s'assurer d'avoir assez de durée sur la bande pour enregistrer le programme en entier.</p>
7. Les canaux câblés ne sont pas commutés automatiquement pendant l'enregistrement par minuterie.	<ul style="list-style-type: none"> ● La commande d'adaptateur de TV câblée n'est pas raccordée correctement au magnéscope. ● Le canal de sortie sélectionné dans l'écran de sortie de l'adaptateur de TV câblée est incorrect. ● L'alimentation de l'adaptateur de TV câblée est coupée. 	<p>Raccorder correctement la commande d'adaptateur de TV câblée (☞ p. 15).</p> <p>Après confirmation du numéro de canal de sortie de votre adaptateur de TV câblée, revenir à l'écran de sortie de l'adaptateur de TV câblée et sélectionner le bon numéro (☞ p. 16). S'assurer que l'alimentation est mise avant que l'enregistrement par minuterie commence.</p>

8. Les canaux satellites ne sont pas commutés automatiquement pendant l'enregistrement par minuterie.	<ul style="list-style-type: none"> ● La commande de récepteur DBS n'est pas raccordée correctement au magnétoscope. ● Le canal de sortie sélectionné dans l'écran de sortie du récepteur DBS est incorrect. ● L'alimentation du récepteur DBS est coupée. 	<p>Raccorder correctement la commande de récepteur DBS (☞ p. 20).</p> <p>Après confirmation du numéro de canal de sortie de votre récepteur DBS, revenir à l'écran de sortie du récepteur DBS et sélectionner le bon numéro (☞ p. 21). S'assurer que l'alimentation est mise avant que l'enregistrement par minuterie commence.</p>
9. L'enregistrement par minuterie commence comme prévu, mais le canal est toujours incorrect.	<ul style="list-style-type: none"> ● Bien que vous n'utilisez pas d'adaptateur de TV câblée, "SORTIE CABLE SÉLECTEUR" est réglé sur "MARGE". 	<p>Régler "SORTIE CABLE SÉLECTEUR" sur "ARRÊT" (☞ p. 16).</p>
10. Nous avons déménagé, et maintenant le VCR Plus+ ne fonctionne pas correctement.	<ul style="list-style-type: none"> ● Les stations recevables dans la nouvelle région sont reçues sur des canaux différents de ceux de la région précédente. 	<p>Refaire la procédure de réglage VCR Plus+ (☞ p. 18).</p>
11. "PLEINE PROGRAMMATION" est affiché sur l'écran VCR Plus+.	<ul style="list-style-type: none"> ● Tous les 8 programmes de la mémoire de la minuterie sont utilisés. 	<p>Attendre qu'une place se libère en mémoire, ou annuler des informations de minuterie inutiles (☞ p. 42).</p>

AUTRES PROBLÈMES

SYMPTÔME	CAUSE POSSIBLE	ACTION CORRECTIVE
1. En balayant les canaux, certains sont sautés.	<ul style="list-style-type: none"> ● Ces canaux ont été préréglés pour être sautés. 	<p>Si vous avez besoin des canaux sautés, les remettre en mémoire (☞ p. 14).</p>
2. Le canal ne peut pas être changé.	<ul style="list-style-type: none"> ● L'enregistrement est en cours. 	<p>Appuyer sur PAUSE pour faire une pause d'enregistrement, changer de canal, puis appuyer sur PLAY pour reprendre l'enregistrement.</p>
3. La télécommande ne fonctionne pas avec mon téléviseur, mon adaptateur de TV câblée ou mon récepteur DBS.	<ul style="list-style-type: none"> ● Le réglage de marque de la télécommande est incorrect. 	<p>Régler la télécommande sur la marque correcte (☞ p. 48, 49 ou 50).</p>
4. Bien que le réglage automatique ou semi-automatique de l'horloge a été sélectionné, l'heure est incorrecte.	<ul style="list-style-type: none"> ● Les données de réglage de l'horloge reçues à partir du canal principal sont incorrectes. 	<p>Sélectionner un canal principal différent pendant la procédure de réglage semi-automatique (☞ p. 10), ou effectuer la procédure de réglage manuel (☞ p. 11).</p>

ATTENTION:

Ce magnétoscope contient des microprocesseurs. Des bruits électroniques externes ou des interférences peuvent causer un mauvais fonctionnement. Si le magnétoscope ne fonctionne pas correctement, couper son alimentation et débrancher le cordon secteur de la prise de courant. Attendre un moment, puis rebrancher l'alimentation. Ejecter et contrôler l'état de la cassette. Si tout semble normal, faire fonctionner l'appareil comme d'ordinaire.

LECTURE

- Q. Que se passe-t-il si la fin de la bande est atteinte pendant la lecture ou la recherche ?
- R. La bande est automatiquement rembobinée au début.
- Q. Est-ce que le magnéscope peut rester indéfiniment en arrêt sur image ?
- R. Non. Il s'arrête automatiquement au bout de 5 minutes pour protéger les têtes.
- Q. Pendant la recherche, au ralenti, en arrêt sur image et en lecture image par image, je ne peux pas entendre l'audio. Quel est le problème ?
- R. C'est normal.
- Q. Pendant la recherche, l'arrêt sur image et la lecture image par image, l'image est intermittente. Quelle est la cause ?
- R. Une perte d'image se produit quand ces types de lecture sont tentés avec une bande enregistrée en mode LP. Une pression sur **PLAY** pour repasser en lecture normale fera revenir l'image.
- Q. En revenant de la recherche à vitesse multiple à la lecture normale, l'image est distordue. Dois-je être concerné par cela ?
- R. Non, c'est normal.
- Q. Des barres parasites apparaissent pendant la recherche à vitesse multiple. Quel est le problème ?
- R. C'est normal.
- Q. En lisant des programmes qui ont été enregistrés par minuterie juste l'un après l'autre (par exemple, un programme de 8:00 à 9:00 et l'autre de 9:00 à 10:00), l'image devient temporairement distordue au point où le premier programme se termine et le second commence. Est-ce un mauvais fonctionnement ?
- R. Non, c'est normal.
- Q. En plus d'éviter l'enregistrement, quel effet a le retrait de la languette de sécurité ?
- R. Il empêche le marquage de codes d'indexation.
- Q. Quelquefois, pendant la recherche indexée, le magnéscope ne peut pas trouver le programme que je veux voir. Pourquoi ?
- R. Il peut y avoir des codes d'indexation trop près les uns des autres.
- Q. Pendant la lecture, les indicateurs de fonctionnement sur écran scintillent quelquefois. Pourquoi ?
- R. Si l'état de la bande lue n'est pas bon, des scintillements de la vidéo (comprenant les indicateurs sur écran) peuvent se produire.

ENREGISTREMENT

- Q. Lorsque je fais une pause d'enregistrement et reprends l'enregistrement, la fin de l'enregistrement avant la pause est recouverte par le nouvel enregistrement. Pourquoi est-ce que cela se produit ?
- R. C'est normal. C'est pour réduire la distorsion à la pause et aux points de reprise.
- Q. Est-ce que le magnéscope peut rester indéfiniment en mode de pause d'enregistrement ?
- R. Non. Le magnéscope passe automatiquement en mode d'arrêt au bout de 5 minutes pour protéger les têtes. Si la pause a lieu pendant l'enregistrement par minuterie d'arrêt, l'alimentation du magnéscope est coupée automatiquement au bout de 5 minutes.
- Q. Que se passe-t-il si la bande arrive à sa fin pendant l'enregistrement ?
- R. Le magnéscope la rembobine automatiquement au début.

ENREGISTREMENT PAR MINUTERIE

- Q. REC et TIMER restent allumés sur le panneau d'affichage avant. Est-ce qu'il y a un problème ?
- R. Non. C'est un état normal lorsqu'un enregistrement par minuterie est en cours.
- Q. Est-ce que je peux programmer la minuterie pendant que je regarde une bande ou une émission TV ?
- R. Oui, mais pendant le réglage de la minuterie, vous ne verrez pas l'image du programme de l'émission ou de la bande parce qu'elle est remplacée par le menu sur écran. L'audio de la bande ou du programme de l'émission sera présent pendant le réglage de la minuterie.

Terminologie

Ce guide sert de référence rapide pour localiser des termes fréquemment utilisés et les noms d'affichage sur écran.

A		P	
Adaptateur de cassette	23	Plug & Play (réglage rapide)	7
Adaptateur de TV câblée	15	Programmation de la minuterie VCR Plus+	38
AFC	14	Programmation sur écran de la minuterie	40
Affichage sur écran	28	R	
Ajouter un canal	14	Raccordement à un téléviseur	6
Alignement automatique	26	Raccordement AV	6
Alignement manuel	26	Raccordement RF	6
Annuler un programme	42	Récepteur DBS	20
Arrêt sur image	25	Recherche à vitesse variable	25
B		Recherche de saut	30
Bande	13	Recherche indexée	30
C		Réglage automatique des canaux	12
Canal principal (PBS)	7	Réglage automatique de l'horloge	11
Caractéristiques techniques	60	Réglage de code de télécommande multimarque	48
Code A/B	51	Réglage de fonction	28
Commande d'adaptateur de TV câblée	15	Réglage de la vitesse d'enregistrement	24
Commande de récepteur DBS	20	Réglage des numéros guide	19
Commande de réglage de l'horloge	9	Réglage du syntonisateur	12
E		Réglage manuel de l'horloge	11
Éliminer un canal	14	Réglage manuel des canaux	14
Entrée auxiliaire	46	Réglage semi-automatique de l'horloge	10
Enregistrement	24	Régler la marque de l'adaptateur de TV câblée	17
Enregistrement par minuterie VCR Plus+	38	Régler la marque du récepteur DBS	22
Étalonnage vidéo actif	34	Régler le canal de sortie de l'adaptateur de TV câblée	16
H		Régler le canal de sortie du récepteur DBS	21
Heure d'été automatique	11	Remise à zéro du compteur	31
I		S	
Indicateur de position de bande	26	SAP (Second Programme Audio)	37
Instant ReView	30	Second audio	37
Introduction de cassette	23	Sélection de la langue	8
ITR (Minuterie d'arrêt)	44	Sélection de la zone horaire	11
L		Sélection du canal principal	10
Languette de sécurité d'enregistrement	24	Sommaire	5
Lecture	23	Stabilisateur vidéo	27
Lecture accélérée inverse	25	Surimpression	28
Lecture au ralenti	25	T	
Lecture au ralenti inverse	25	Tableau des numéros guide	19
Lecture AV Compu Link	32	V	
Lecture image par image	25	VCR Plus+	18
Lecture répétée	31	Vérifier un programme	42
M		Verrouillage enfant	51
Mémoire de compteur	31		
Mémoire de la fonction suivante	31		
Menu principal	8		
Minuterie automatique	43		
Moniteur audio	29		
Montage	45		

VUE DE FACE

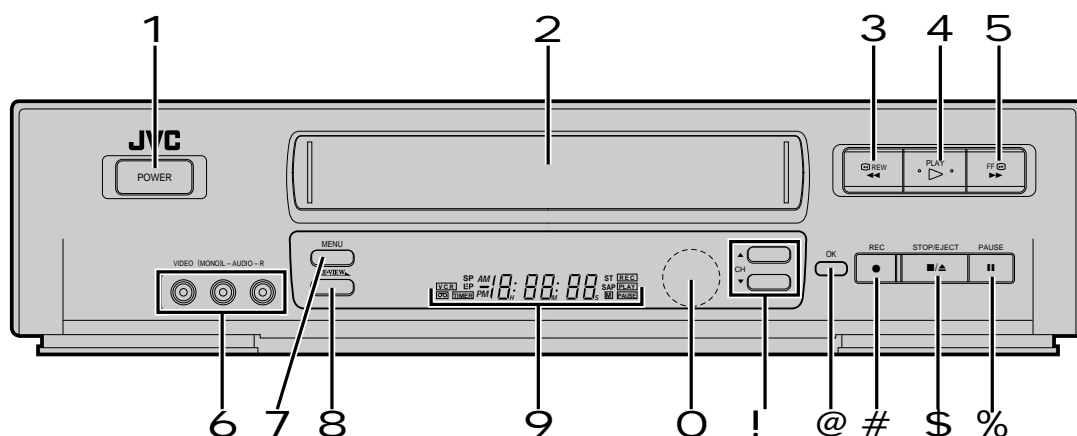

- | | | | |
|---|--|----|-------------------------------------|
| 1 | Touche de fonctionnement marche/arrêt (☞ p. 8) | 9 | Panneau d'affichage avant (☞ p. 58) |
| 2 | Fenêtre de chargement de la cassette | ○ | Capteur de télécommande |
| 3 | Touche de rembobinage [REW] (☞ p. 23) | ! | Touches de canal ▲▼ (☞ p. 24) |
| 4 | Touche de lecture (☞ p. 23) | @ | Touche OK (☞ p. 8) |
| 5 | Touche d'avance rapide [FF] (☞ p. 23) | # | Touche d'enregistrement (☞ p. 24) |
| 6 | Connecteur d'entrée vidéo/audio (☞ p. 46) | \$ | Touche d'arrêt/éjection (☞ p. 23) |
| 7 | Touche MENU (☞ p. 8) | % | Touche de pause (☞ p. 25) |
| 8 | Touche Instant REVIEW (☞ p. 30) | | |

VUE DE DERRIÈRE

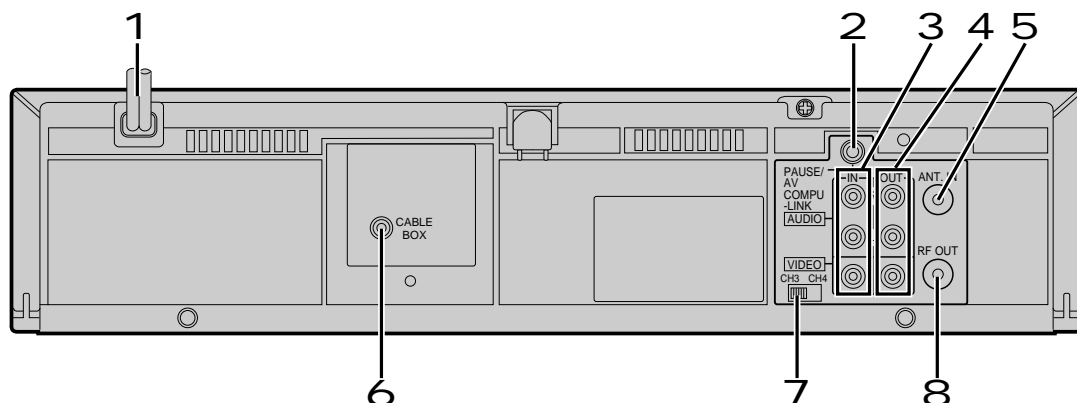

- | | |
|--|--|
| <p>1 Cordon d'alimentation (☞ p. 6)</p> <p>2 Connecteur PAUSE/AV COMPU-LINK</p> <ul style="list-style-type: none"> • Connecteur de PAUSE de télécommande (☞ p. 46) • Connecteur AV COMPU-LINK (☞ p. 32) <p>3 Connecteurs d'entrée vidéo/audio (☞ p. 45)</p> <p>4 Connecteurs de sortie vidéo/audio (☞ p. 45)</p> | <p>5 Connecteur d'entrée d'antenne (☞ p. 6)</p> <p>6 Connecteur d'adaptateur de TV câblée (☞ p. 15, 20)</p> <p>7 Commutateur RF (☞ p. 6)</p> <p>8 Connecteur de sortie RF (☞ p. 6)</p> |
|--|--|

PANNEAU D'AFFICHAGE AVANT

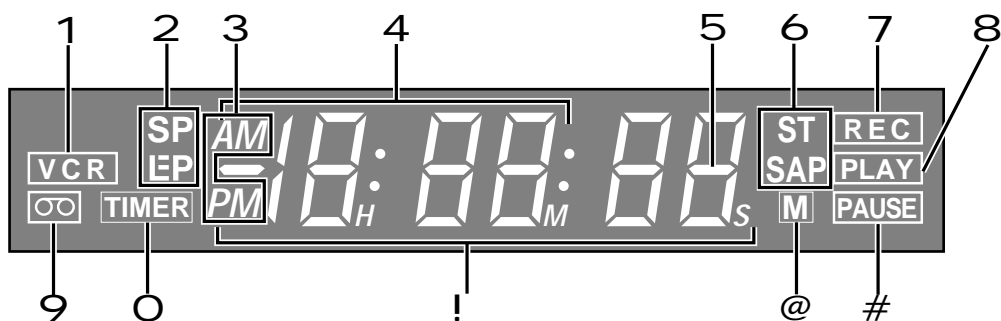

- | | |
|---|---|
| <p>1 Indicateur de mode VCR (☞ p. 36)</p> <p>2 Indicateurs de vitesse d'enregistrement (☞ p. 24)</p> <p>3 Indicateurs AM/PM (☞ p. 7)</p> <p>4 Affichage de l'horloge (☞ p. 7)</p> <p>5 Indicateur de verrouillage enfant (☞ p. 51)</p> <p>6 Indicateurs de son TV multi-canal (☞ p. 37)</p> <p>7 Indicateur de mode d'enregistrement</p> <p>Indicateur d'enregistrement par minuterie d'arrêt (☞ p. 44)</p> | <p>8 Indicateur de mode de lecture</p> <p>9 Marque de "cassette chargée"</p> <p>O Indicateur de mode de minuterie</p> <p>! Affichage du canal ["AU" pour mode AUX]</p> <p>Affichage du compteur (☞ p. 23)</p> <p>@ Marque de mémoire de compteur (☞ p. 31)</p> <p># Indicateur de mode de pause</p> |
|---|---|

TÉLÉCOMMANDE (fournie)

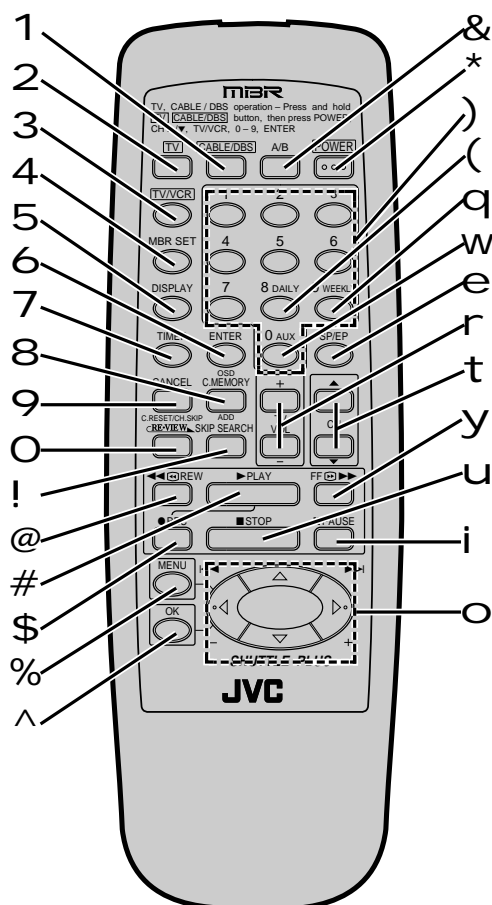

- 1 Touche CABLE/DBS (☞ p. 49, 50)
- 2 Touche TV (☞ p. 48)
- 3 Touche TV/VCR (☞ p. 36)
- 4 Touche MBR SET (☞ p. 48)
- 5 Touche DISPLAY (☞ p. 31)
- 6 Touche ENTER (☞ p. 24)
Touche d'affichage sur écran [OSD] (☞ p. 28)
- 7 Touche TIMER (☞ p. 39)
- 8 Touche de mémoire de compteur [C.] MEMORY (☞ p. 31)
Touche ADD (☞ p. 14)
- 9 Touche CANCEL (☞ p. 42)
Touche d'élimination de canaux [CH.] SKIP (☞ p. 14)
Touche de remise à zéro du compteur [C.] RESET (☞ p. 31)
- 0 Touche Instant REVIEW (☞ p. 30)
- ! Touche SKIP SEARCH (☞ p. 30)
- @ Touche de rembobinage [REW] (☞ p. 23)
- # Touche PLAY (☞ p. 23)
- \$ Touche d'enregistrement [REC] (☞ p. 24)
- % Touche MENU (☞ p. 8)
- ^ Touche OK (☞ p. 8)
- & Touche de code A/B (☞ p. 51)
- * Touche POWER ON/OFF (☞ p. 8)
- (Touche d'enregistrement par minuterie DAILY (☞ p. 38)
-) Touches NUMBER (☞ p. 24)
- q Touche d'enregistrement par minuterie WEEKLY (☞ p. 38)
- w Touche de sélection de mode "AUX" (☞ p. 46)
- e Touche de vitesse d'enregistrement [SP/EP] (☞ p. 24)
- r Touches de volume [TV VOL] +/- (☞ p. 48)
- t Touches de canal [CH] ▲▼ (☞ p. 24)
- y Touche d'avance rapide [FF] (☞ p. 23)
- u Touche STOP (☞ p. 23)
- i Touche PAUSE (☞ p. 25)
- o Touche SHUTTLE PLUS (☞ p. 8)

Mise en place des piles

- 1 Ouvrir le couvercle du compartiment des piles.
- 2 Introduire deux piles de taille "AA" (fournies) dans le sens dans le sens indiqué sous le couvercle.
- 3 Remettre le couvercle.

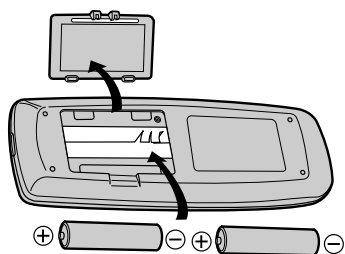

Utilisation

La télécommande peut commander la plupart des fonctions de votre magnétoscope.

- 1 Diriger la télécommande vers la fenêtre de réception infrarouge.
- 2 Appuyer sur la touche de fonctionnement appropriée.
- 3 La distance de fonctionnement maximale de la télécommande est de 8 m environ.

REMARQUES:

- Cette télécommande peut également commander plusieurs marques de téléviseurs, d'adaptateurs de TV câblée et de récepteurs DBS. Pour des instructions, ☞ p. 48 à 50.
- Si la télécommande ne fonctionne pas correctement, retirer les piles, attendre un moment, remettre les piles puis essayer de nouveau.

GÉNÉRALES

Alimentation	: CA 120 V ~, 60 Hz
Consommation	: 21 W
Température	
Fonctionnement	: 5°C à 40°C
Stockage	: -20°C à 60°C
Position de fonctionnement	: Uniquement horizontale
Dimensions (L x H x P)	: 400 x 94 x 273 mm
Poids	: 3,3 kg
Format	: Standard VHS NTSC
Durée maximale d'enregistrement	
SP	: 210 mn avec une cassette vidéo ST-210
EP	: 630 mn avec une cassette vidéo ST-210

VIDÉO/AUDIO

Système de signal	: Signaux couleur NTSC et monochromes EIA, 525 lignes/60 trames
Système d'enregistrement/lecture	: Système à balayage hélicoïdal avec têtes DA-4 (double azimut)
Rapport signal sur bruit	: 45 dB
Résolution horizontale	: 240 lignes
Gamme de fréquence	
Audio normal	: 70 Hz à 10.000 Hz
Audio Hi-Fi	: 20 Hz à 20.000 Hz
Entrée/sortie	: Connecteurs RCA (IN x 2, OUT x 1)

SYNTONISATEUR

Système de syntonisation	: Syntonisateur à synthèse de fréquence
Canaux couverts	
VHF	: Canaux 2 à 13
UHF	: Canaux 14 à 69
CATV	: 113 canaux
Sortie RF	: Canal 3 ou 4 (commutable; préréglé sur le canal 3 avant expédition) 75 ohms, asymétrique

MINUTERIE

Référence de l'horloge	: Par quartz
Capacité de programmation	: Minuterie sur 1 an/8 programmes
Durée de soutien mémoire	: 10 mn environ

ACCESSOIRES

Accessoires fournis	: Câble RF (type F), Boîtier de télécommande à infrarouge, Pile "AA" x 2, Commande d'adaptateur de TV câblée/de récepteur DBS
---------------------	---

Erreurs et omissions possibles. Les caractéristiques techniques sont pour le mode SP sauf indication contraire. Présentation et caractéristiques modifiables sans préavis.

JVC

JVC CANADA INC.

21 Finchdene Square, Scarborough Ontario M1X 1A7